

Diesella

CENTRERPATRONER

DIESELLA

ZENTRA

BISON

**TOP SELLERS**

INDHOLD

DIESELLA

3-bakket centrerpattroner	s. 3
Bakker	s. 3
Spændenøgle	s. 3

ZENTRA

3-bakket centrerpattroner	s. 4
Bakker	s. 7
Flanger + spændenøgle	s. 8
4-bakket centrerpattroner	s. 9
Bakker	s. 10
Flanger + spændenøgle	s. 11

BISON

3-bakket centrerpattroner	s. 12
Bakker	s. 17
Flanger + spændenøgle	s. 18
4-bakket centrerpattroner	s. 19
Bakker	s. 22
Flanger + spændenøgle	s. 23

PIKTOGRAMMER

MONTERINGSTYPE

DIN6350

For- og bagmontering

DIN55026

Frontmontering

DIN55027

Direkte montering (*Bajonet*)

DIN55029

Direkte montering (*CAMLOCK*)

TYPE AF BAKKER

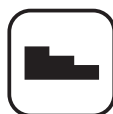

Faste bakker



Vendbare bakker

ANTAL BAKKER



3-bakket



4-bakket

MATERIALE



Stål



Støbejern

Alle tekniske specifikationer kan findes på
www.diesella.dk

DIESELLA 3-BAKKET CENTRERPATRON



Selvcentrerende 3-bakket centrererpatron i støbejern. Leveres med spændenøgle samt 2 sæt hårde bakker, hhv. 1 sæt indvendige bakker og 1 sæt udvendige bakker. Monteres på maskinen via flange.

- Støbejern
- Flangemontering
- 1x udvendige bakker
- 1x indvendige bakker



Vare nr.	Diameter	Omdrejninger	Vægt
50201080	Ø80mm	4000	1,900 kg
50201100	Ø100mm	3500	3,200 kg
50201125	Ø125mm	3000	5,000 kg
50201160	Ø160mm	2500	8,800 kg
50201200	Ø200mm	2000	15,50 kg
50201250	Ø250mm	1600	25,70 kg
50201315	Ø315mm	1200	47,00 kg
50201400	Ø400mm	1000	80,00 kg



DIESELLA INDV + UDV. BAKKER



Hårde, faste indvendige og udvendige bakker til 3-bakket centrerpatroner.

- 3-bakket centrerpatroner
- Indv. + udv. bakker
- Hårde bakker
- Faste bakker



Vare nr.	Diameter	Type	Vægt
50202080	Ø80mm	Indvendig	0,206 kg
50202100	Ø100mm	Indvendig	0,4 kg
50202125	Ø125mm	Indvendig	0,597 kg
50202160	Ø160mm	Indvendig	0,984 kg
50202200	Ø200mm	Indvendig	1,911 kg
50202250	Ø250mm	Indvendig	3,077 kg
50202315	Ø315mm	Indvendig	6,844 kg
50202400	Ø400mm	Indvendig	7,5 kg
50203080	Ø80mm	Udvendig	0,205 kg
50203100	Ø100mm	Udvendig	0,389 kg
50203125	Ø125mm	Udvendig	0,542 kg
50203160	Ø160mm	Udvendig	0,967 kg
50203200	Ø200mm	Udvendig	1,847 kg
50203250	Ø250mm	Udvendig	3,356 kg
50203315	Ø315mm	Udvendig	6,35 kg
50203400	Ø400mm	Udvendig	7,5 kg

DIESELLA SPÆNDENØGLE



Spændenøgle til centrerpatroner.

- Til centrerpatroner
- 6 størrelser



Vare nr.	Diameter	Fæstefirkant	Vægt
50204020	Ø80 +100mm	8 x 8 mm	0,120 kg
50204030	Ø125mm	10 x 10 mm	0,280 kg
50204040	Ø160mm	10 x 10 mm	0,280 kg
50204050	Ø200mm	12 x 12 mm	0,510 kg
50204060	Ø250mm	12 x 12 mm	0,510 kg
50204070	Ø315mm	13 x 13 mm	1,040 kg

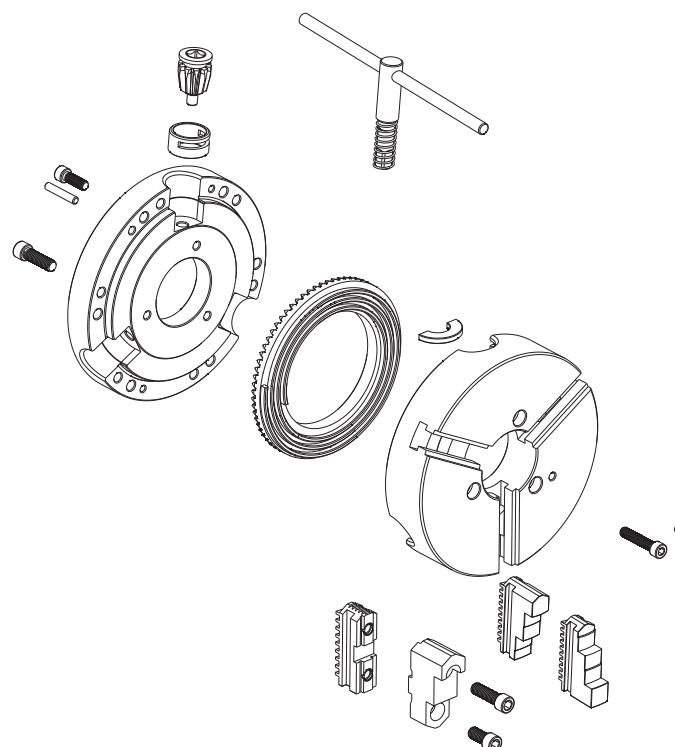

ZENTRA[®]
CENTRERPATRONER

3-BAKKET

4-BAKKET

BAKKER

FLANGER

6353**ZENTRA 3-BAKKET CENTRERPATRON**

Komplet sæt med hårde, faste udvendige og indvendige kæber samt skruenøgle. Monteres på maskinens spindel fra bagsiden af patronen ved hjælp af en adapterplade.

- Støbejern
- Bagmontering
- Faste bakker
- Hærdede arbejdsflader



Vare nr.	Diameter	Omdrejninger	Vægt
56325080	Ø80mm	4000	1,5 kg
56325100	Ø100mm	3500	2,8 kg
56325125	Ø125mm	3200	5 kg
56325160	Ø160mm	3000	10 kg
56325200	Ø200mm	2500	16,6 kg
56325250	Ø250mm	2000	29 kg
56325315	Ø315mm	1500	50 kg
56325400	Ø400mm	1000	85 kg
56325500	Ø500mm	700	145 kg
56325630	Ø630mm	500	250 kg

6363**ZENTRA 3-BAKKET CENTRERPATRON**

Komplet sæt med hårde grundbakker og vendbare topkæber samt skruenøgle. Monteres på maskinens spindel fra bagsiden af patronen ved hjælp af en adapterplade.

- Støbejern
- Bagmontering
- Vendbare bakker
- Hærdede arbejdsflader



Vare nr.	Diameter	Omdrejninger	Vægt
56328125	Ø125mm	3200	5 kg
56328160	Ø160mm	3000	10 kg
56328200	Ø200mm	2500	17,5 kg
56328250	Ø250mm	2000	29 kg
56328315	Ø315mm	1500	50 kg
56328400	Ø400mm	1000	85 kg
56328500	Ø500mm	700	145 kg
56328630	Ø630mm	500	250 kg

8353**ZENTRA 3-BAKKET CENTRERPATRON**

Komplet sæt med hårde, faste udvendige og indvendige kæber samt skruenøgle. Monteres på maskinens spindel fra bagsiden af patronen ved hjælp af en adapterplade.

- Stål
- Bagmontering
- Faste bakker
- Hærdede arbejdsflader



Vare nr.	Diameter	Omdrejninger	Vægt
56326080	Ø80mm	6000	1,5 kg
56326100	Ø100mm	5200	2,8 kg
56326125	Ø125mm	4800	5 kg
56326160	Ø160mm	4500	10 kg
56326200	Ø200mm	4000	17,5 kg
56326250	Ø250mm	3500	29 kg
56326315	Ø315mm	2800	50 kg
56326400	Ø400mm	2000	85 kg
56326500	Ø500mm	1200	145 kg
56326630	Ø630mm	1000	250 kg

8363**ZENTRA 3-BAKKET CENTRERPATRON**

Komplet sæt med hårde grundbakker og vendbare topkæber samt skruenøgle. Monteres på maskinens spindel fra bagsiden af patronen ved hjælp af en adapterplade.

- Stål
- Bagmontering
- Vendbare bakker
- Hærdede arbejdsflader

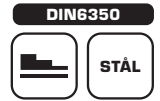

Vare nr.	Diameter	Omdrejninger	Vægt
56329125	Ø125mm	4800	5 kg
56329160	Ø160mm	4500	10 kg
56329200	Ø200mm	4000	17,5 kg
56329250	Ø250mm	3500	29 kg
56329315	Ø315mm	2800	50 kg
56329400	Ø400mm	2000	85 kg
56329500	Ø500mm	1200	145 kg
56329630	Ø630mm	1000	250 kg

6353+**ZENTRA 3-BAKKET CENTRERPATRON**

Komplet sæt med hårde, faste udvendige og indvendige kæber samt skruenøgle. Monteres på maskinens spindel fra forsiden eller bagsiden af patronen ved hjælp af en adapterplade.

- Støbejern
- For- og bagmontering
- Faste bakker
- Hærdede arbejdsflader



Vare nr.	Diameter	Omdrejninger	Vægt
56327125	Ø125mm	3200	5 kg
56327160	Ø160mm	3000	10 kg
56327200	Ø200mm	2500	16,6 kg
56327250	Ø250mm	2000	29 kg

8357**ZENTRA 3-BAKKET CENTRERPATRON**

Komplet sæt med hårde, faste udvendige og indvendige kæber samt skruenøgle. Monteres direkte på maskinens spindel. Adapterplade til montering er ikke nødvendig.

- Stål
- Bajonet montering
- Faste bakker
- Hærdede arbejdsflader

DIN55027

Vare nr.	Diameter	Omdrejninger	Vægt
56330123	Ø125 mm - kgl. 3	4800	5 kg
56330124	Ø125 mm - kgl. 4	4800	5 kg
56330164	Ø160 mm - kgl. 4	4500	9 kg
56330165	Ø160 mm - kgl. 5	4500	9 kg
56330204	Ø200 mm - kgl. 4	4000	19 kg
56330205	Ø200 mm - kgl. 5	4000	19 kg
56330206	Ø200 mm - kgl. 6	4000	19 kg
56330256	Ø250 mm - kgl. 6	3500	32 kg
56330258	Ø250 mm - kgl. 8	3500	32 kg
56330306	Ø315 mm - kgl. 6	2800	51 kg
56330308	Ø315 mm - kgl. 8	2800	51 kg
56330311	Ø315 mm - kgl. 11	2800	51 kg
56330408	Ø400 mm - kgl. 8	2000	101 kg
56330411	Ø400 mm - kgl. 11	2000	101 kg

8369**ZENTRA 3-BAKKET CENTRERPATRON**

Komplet sæt med hårde, faste grundbakker og vendbare topkæber samt skruenøgle. Monteres direkte på maskinens spindel. Adapterplade til montering er ikke nødvendig.

- Stål
- Camlock montering
- Vendbare bakker
- Hærdede arbejdsflader

DIN55029

Vare nr.	Diameter	Omdrejninger	Vægt
56333123	Ø125 mm - kgl. 3	4800	5 kg
56333124	Ø125 mm - kgl. 4	4800	5 kg
56333163	Ø160 mm - kgl. 3	4500	9 kg
56333164	Ø160 mm - kgl. 4	4500	9 kg
56333165	Ø160 mm - kgl. 5	4500	9 kg
56333204	Ø200 mm - kgl. 4	4000	19 kg
56333205	Ø200 mm - kgl. 5	4000	19 kg
56333206	Ø200 mm - kgl. 6	4000	19 kg
56333256	Ø250 mm - kgl. 6	3500	32 kg
56333258	Ø250 mm - kgl. 8	3500	32 kg
56333306	Ø315 mm - kgl. 6	2800	51 kg
56333308	Ø315 mm - kgl. 8	2800	51 kg
56333311	Ø315 mm - kgl. 11	2800	51 kg
56333408	Ø400 mm - kgl. 8	2000	101 kg
56333411	Ø400 mm - kgl. 11	2000	101 kg

8359**ZENTRA 3-BAKKET CENTRERPATRON**

Komplet sæt med hårde, faste udvendige og indvendige kæber samt skruenøgle. Monteres direkte på maskinens spindel. Adapterplade til montering er ikke nødvendig.

- Stål
- Camlock montering
- Faste bakker
- Hærdede arbejdsflader

DIN55029

Vare nr.	Diameter	Omdrejninger	Vægt
56332123	Ø125 mm - kgl. 3	4800	5 kg
56332124	Ø125 mm - kgl. 4	4800	5 kg
56332163	Ø160 mm - kgl. 3	4500	9 kg
56332164	Ø160 mm - kgl. 4	4500	9 kg
56332165	Ø160 mm - kgl. 5	4500	9 kg
56332204	Ø200 mm - kgl. 4	4000	19 kg
56332205	Ø200 mm - kgl. 5	4000	19 kg
56332206	Ø200 mm - kgl. 6	4000	19 kg
56332256	Ø250 mm - kgl. 6	3500	32 kg
56332258	Ø250 mm - kgl. 8	3500	32 kg
56332306	Ø315 mm - kgl. 6	2800	51 kg
56332308	Ø315 mm - kgl. 8	2800	51 kg
56332311	Ø315 mm - kgl. 11	2800	51 kg
56332408	Ø400 mm - kgl. 8	2000	101 kg
56332411	Ø400 mm - kgl. 11	2000	101 kg

8367**ZENTRA 3-BAKKET CENTRERPATRON**

Komplet sæt med hårde, faste grundbakker og vendbare topkæber samt skruenøgle. Monteres direkte på maskinens spindel. Adapterplade til montering er ikke nødvendig.

- Stål
- Bajonet montering
- Vendbare bakker
- Hærdede arbejdsflader

DIN55027

Vare nr.	Diameter	Omdrejninger	Vægt
56331123	Ø125 mm - kgl. 3	4800	5 kg
56331124	Ø125 mm - kgl. 4	4800	5 kg
56331164	Ø160 mm - kgl. 4	4500	9 kg
56331165	Ø160 mm - kgl. 5	4500	9 kg
56331205	Ø200 mm - kgl. 5	4000	19 kg
56331206	Ø200 mm - kgl. 6	4000	19 kg
56331256	Ø250 mm - kgl. 6	3500	32 kg
56331258	Ø250 mm - kgl. 8	3500	32 kg
56331306	Ø315 mm - kgl. 6	2800	51 kg
56331308	Ø315 mm - kgl. 8	2800	51 kg
56331408	Ø400 mm - kgl. 8	2000	101 kg
56331411	Ø400 mm - kgl. 11	2000	101 kg

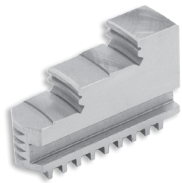
DB35 ZENTRA INDVENDIGE 3-BAKKER

Hårde, faste indvendige bakker til 3-bakket centerpatroner.

- 3-bakket centerpatroner
- Indvendige bakker
- Hårde bakker
- Faste bakker

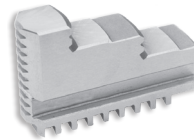

Vare nr.	Diameter	Type nr.	Vægt
56830080	Ø80mm	ZE-DB35-080	0,150 kg
56830100	Ø100mm	ZE-DB35-100	0,300 kg
56830125	Ø125mm	ZE-DB35-125	0,600 kg
56830160	Ø160mm	ZE-DB35-160	1,25 kg
56830200	Ø200mm	ZE-DB35-200	1,8 kg
56830250	Ø250mm	ZE-DB35-250	2,8 kg
56830315	Ø315mm	ZE-DB35-315	4,2 kg
56830400	Ø400mm	ZE-DB35-400	7,35 kg
56830500	Ø500mm	ZE-DB35-500	10,25 kg
56830630	Ø630mm	ZE-DB35-630/800	18,8 kg

BB35 ZENTRA UDVENDIGE 3-BAKKER

Hårde, faste udvendige bakker til 3-bakket centerpatroner.

- 3-bakket centerpatroner
- Udvendige bakker
- Hårde bakker
- Faste bakker



Vare nr.	Diameter	Type nr.	Vægt
56831080	Ø80mm	ZE-BB35-080	0,150 kg
56831100	Ø100mm	ZE-BB35-100	0,300 kg
56831125	Ø125mm	ZE-BB35-125	0,600 kg
56831160	Ø160mm	ZE-BB35-160	1,25 kg
56831200	Ø200mm	ZE-BB35-200	1,8 kg
56831250	Ø250mm	ZE-BB35-250	2,8 kg
56831315	Ø315mm	ZE-BB35-315	4,2 kg
56831400	Ø400mm	ZE-BB35-400	7,35 kg
56831500	Ø500mm	ZE-BB35-500	10,25 kg
56831630	Ø630mm	ZE-BB35-630/800	18,8 kg

GB35 ZENTRA HÅRDE GRUNDBAKKER

Hårde grundbakker til 3-bakket centerpatroner.

- 3-bakket centerpatroner
- Hårde grundbakker



Vare nr.	Diameter	Type nr.	Vægt
56832125	Ø125mm	ZE-GB35-125	0,450 kg
56832160	Ø160mm	ZE-GB35-160	0,550 kg
56832200	Ø200mm	ZE-GB35-200	1 kg
56832250	Ø250mm	ZE-GB35-250	1,45 kg
56832315	Ø315mm	ZE-GB35-315	2,30 kg
56832400	Ø400mm	ZE-GB35-400	3,75 kg
56832500	Ø500mm	ZE-GB35-500	5,35 kg
56832630	Ø630mm	ZE-GB35-630	8,95 kg

MB35 ZENTRA FASTE BLØDE BAKKER

Faste, bløde bakker til 3-bakket centerpatroner.

- 3-bakket centerpatroner
- Bløde bakker
- Faste bakker

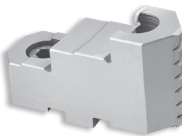

Vare nr.	Diameter	Type nr.	Vægt
56835080	Ø80mm	ZE-MB35-080	0,200 kg
56835100	Ø100mm	ZE-MB35-100	0,400 kg
56835125	Ø125mm	ZE-MB35-125	0,800 kg
56835160	Ø160mm	ZE-MB35-160	1,55 kg
56835200	Ø200mm	ZE-MB35-200	2,35 kg
56835250	Ø250mm	ZE-MB35-250	3,80 kg
56835315	Ø315mm	ZE-MB35-315	6,10 kg
56835400	Ø400mm	ZE-MB35-400	9,15 kg
56835500	Ø500mm	ZE-MB35-500	14,90 kg
56835630	Ø630mm	ZE-MB35-630	25,90 kg

HAB35 ZENTRA HÅRDE TOPBAKKER

Hårde, vendbare topbakker til 3-bakket centerpatroner.

- 3-bakket centerpatroner
- Hårde topbakker
- Vendbare bakker

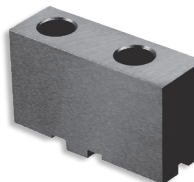

Vare nr.	Diameter	Type nr.	Vægt
56833125	Ø125mm	ZE-HAB35-125	0,600 kg
56833160	Ø160mm	ZE-HAB35-160	0,800 kg
56833200	Ø200mm	ZE-HAB35-200	1,45 kg
56833250	Ø250mm	ZE-HAB35-250	2,35 kg
56833315	Ø315mm	ZE-HAB35-315	2,95 kg
56833400	Ø400mm	ZE-HAB35-400	5,35 kg
56833500	Ø500mm	ZE-HAB35-500	7,4 kg
56833630	Ø630mm	ZE-HAB35-630	8 kg

WAB35 ZENTRA BLØDE TOPBAKKER

Bløde topbakker til 3-bakket centerpatroner.

- 3-bakket centerpatroner
- Bløde topbakker



Vare nr.	Diameter	Type nr.	Vægt
56834125	Ø125mm	ZE-WAB35-125	0,95 kg
56834160	Ø160mm	ZE-WAB35-160	1,45 kg
56834200	Ø200mm	ZE-WAB35-200	2 kg
56834250	Ø250mm	ZE-WAB35-250	3,35 kg
56834315	Ø315mm	ZE-WAB35-315	5,3 kg
56834400	Ø400mm	ZE-WAB35-400	7 kg
56834500	Ø500mm	ZE-WAB35-500	11,45 kg
56834630	Ø630mm	ZE-WAB35-630	12,65 kg

FV6
ZENTRA FLANGE / ADAPTERPLADE

DIN55026 montering. Passer til DIN6350 centrerpatroner.

- Færdigbearbejdet
- DIN6350 centrerpatroner
- Stål

DIN55026
STÅL

Vare nr.	Diameter	Type nr.	Vægt
56810165	Ø160mm - kgl. 5	ZE-FV6-160/5	2,2kg
56810204	Ø200mm - kgl. 4	ZE-FV6-200/4	3,2kg
56810205	Ø200mm - kgl. 5	ZE-FV6-200/5	3,2kg
56810206	Ø200mm - kgl. 6	ZE-FV6-200/6	3,2kg
56810255	Ø250mm - kgl. 5	ZE-FV6-250/5	15,35kg
56810256	Ø250mm - kgl. 6	ZE-FV6-250/6	15,35kg
56810258	Ø250mm - kgl. 8	ZE-FV6-250/8	14,28kg
56810306	Ø315mm - kgl. 6	ZE-FV6-315/6	21,65kg
56810308	Ø315mm - kgl. 8	ZE-FV6-315/8	16,05kg
56810311	Ø315mm - kgl. 11	ZE-FV6-315/11	19kg
56810406	Ø400mm - kgl. 6	ZE-FV6-400/6	35kg
56810408	Ø400mm - kgl. 8	ZE-FV6-400/8	35,15kg
56810411	Ø400mm - kgl. 11	ZE-FV6-400/11	38kg
56810508	Ø500mm - kgl. 8	ZE-FV6-500/8	58,6kg
56810511	Ø500mm - kgl. 11	ZE-FV6-500/11	60kg
56810608	Ø630mm - kgl. 8	ZE-FV6-630/8	103kg
56810611	Ø630mm - kgl. 11	ZE-FV6-630/11	105kg
56810615	Ø630mm - kgl. 15	ZE-FV6-630/15	108kg

SCH
ZENTRA SPÆNDENØGLE

Spændenøgle til centrerpatroner.

- Til centrerpatroner
- 6 størrelser

Vare nr.	Passer til	Type nr.	Vægt
56806080	Ø80mm	ZE-SCH-080	0,100kg
56806100	Ø100/125mm	ZE-SCH-100/125	0,200kg
56806160	Ø160/200mm	ZE-SCH-160/200	0,350kg
56806250	Ø250/315mm	ZE-SCH-250/315	0,850kg
56806400	Ø400mm	ZE-SCH-400	1,4kg
56806500	Ø500/630mm	ZE-SCH-500/630	3,4kg

FV7
ZENTRA FLANGE / ADAPTERPLADE

DIN55027 montering. Passer til DIN6350 centrerpatroner.

- Færdigbearbejdet
- Bajonet montering
- DIN6350 centrerpatroner
- Stål

DIN55027
STÅL

Vare nr.	Diameter	Type nr.	Vægt
56811123	Ø125mm - kgl. 3	ZE-FV7-125/3	1,5kg
56811124	Ø125mm - kgl. 4	ZE-FV7-125/4	1,58kg
56811163	Ø160mm - kgl. 3	ZE-FV7-160/3	2,8kg
56811164	Ø160mm - kgl. 4	ZE-FV7-160/4	2,64kg
56811165	Ø160mm - kgl. 5	ZE-FV7-160/5	2,4kg
56811204	Ø200mm - kgl. 4	ZE-FV7-200/4	4,36kg
56811205	Ø200mm - kgl. 5	ZE-FV7-200/5	4,05kg
56811206	Ø200mm - kgl. 6	ZE-FV7-200/6	3,62kg
56811255	Ø250mm - kgl. 5	ZE-FV7-250/5	8,34kg
56811256	Ø250mm - kgl. 6	ZE-FV7-250/6	7,44kg
56811258	Ø250mm - kgl. 8	ZE-FV7-250/8	7,06kg
56811306	Ø315mm - kgl. 6	ZE-FV7-315/6	19kg
56811308	Ø315mm - kgl. 8	ZE-FV7-315/8	18,16kg
56811311	Ø315mm - kgl. 11	ZE-FV7-315/11	19kg
56811406	Ø400mm - kgl. 6	ZE-FV7-400/6	31kg
56811408	Ø400mm - kgl. 8	ZE-FV7-400/8	29kg
56811411	Ø400mm - kgl. 11	ZE-FV7-400/11	27kg
56811508	Ø500mm - kgl. 8	ZE-FV7-500/8	50kg
56811511	Ø500mm - kgl. 11	ZE-FV7-500/11	47kg
56811608	Ø630mm - kgl. 8	ZE-FV7-630/8	95kg
56811611	Ø630mm - kgl. 11	ZE-FV7-630/11	100kg
56811615	Ø630mm - kgl. 15	ZE-FV7-630/15	91kg

FV9
ZENTRA FLANGE / ADAPTERPLADE

DIN55029 montering. Passer til DIN6350 centrerpatroner.

- Færdigbearbejdet
- Camlock montering
- DIN6350 centrerpatroner
- Stål

DIN55029
STÅL

Vare nr.	Diameter	Type nr.	Vægt
56812123	Ø125mm - kgl. 3	ZE-FV9-125/3	2,22kg
56812124	Ø125mm - kgl. 4	ZE-FV9-125/4	2,18kg
56812163	Ø160mm - kgl. 3	ZE-FV9-160/3	3,4kg
56812164	Ø160mm - kgl. 4	ZE-FV9-160/4	3,42kg
56812165	Ø160mm - kgl. 5	ZE-FV9-160/5	3,420kg
56812204	Ø200mm - kgl. 4	ZE-FV9-200/4	5,55kg
56812205	Ø200mm - kgl. 5	ZE-FV9-200/5	6kg
56812206	Ø200mm - kgl. 6	ZE-FV9-200/6	6,7kg
56812255	Ø250mm - kgl. 5	ZE-FV9-250/5	9,82kg
56812256	Ø250mm - kgl. 6	ZE-FV9-250/6	11,35kg
56812258	Ø250mm - kgl. 8	ZE-FV9-250/8	11,6kg
56812306	Ø315mm - kgl. 6	ZE-FV9-315/6	21,54kg
56812308	Ø315mm - kgl. 8	ZE-FV9-315/8	22,18kg
56812311	Ø315mm - kgl. 11	ZE-FV9-315/11	21kg
56812406	Ø400mm - kgl. 6	ZE-FV9-400/6	32kg
56812408	Ø400mm - kgl. 8	ZE-FV9-400/8	32kg
56812411	Ø400mm - kgl. 11	ZE-FV9-400/11	32kg
56812508	Ø500mm - kgl. 8	ZE-FV9-500/8	56kg
56812511	Ø500mm - kgl. 11	ZE-FV9-500/11	51kg
56812515	Ø500mm - kgl. 15	ZE-FV9-500/15	56kg
56812608	Ø630mm - kgl. 8	ZE-FV9-630/8	96kg
56812611	Ø630mm - kgl. 11	ZE-FV9-630/11	108kg
56812615	Ø630mm - kgl. 15	ZE-FV9-630/15	97kg

6454**ZENTRA 4-BAKKET CENTRERPATRON**

Komplet sæt med hårde, faste udvendige og indvendige kæber samt skruenøgle. Monteres på maskinens spindel fra bagsiden af patronen ved hjælp af en adapterplade.

- Støbejern
- Bagmontering
- Faste bakker
- Hærdede arbejdsflader

DIN6350

Vare nr.	Diameter	Omdrejninger	Vægt
56404100	Ø100mm	3500	2,8kg
56404125	Ø125mm	3200	5kg
56404160	Ø160mm	3000	10kg
56404200	Ø200mm	2500	17,5kg
56404250	Ø250mm	2000	29kg
56404315	Ø315mm	1500	50kg
56404400	Ø400mm	1000	85kg
56404500	Ø500mm	700	145kg
56404630	Ø630mm	500	250kg

8454**ZENTRA 4-BAKKET CENTRERPATRON**

Komplet sæt med hårde grundbakker og vendbare top kæber samt skruenøgle. Monteres på maskinens spindel fra bagsiden af patronen ved hjælp af en adapterplade.

- Stål
- Bagmontering
- Faste bakker
- Hærdede arbejdsflader

DIN6350

Vare nr.	Diameter	Omdrejninger	Vægt
56405100	Ø100mm	5200	2,8kg
56405125	Ø125mm	4800	5kg
56405160	Ø160mm	4500	10kg
56405200	Ø200mm	4000	17,5kg
56405250	Ø250mm	3500	29kg
56405315	Ø315mm	2800	50kg
56405400	Ø400mm	2000	85kg
56405500	Ø500mm	1200	145kg

6454+**ZENTRA 4-BAKKET CENTRERPATRON**

Komplet sæt med hårde, faste udvendige og indvendige kæber samt skruenøgle. Monteres på maskinens spindel fra forsiden eller bagsiden af patronen ved hjælp af en adapterplade.

- Støbejern
- For- og bagmontering
- Faste bakker
- Hærdede arbejdsflader

DIN6350

Vare nr.	Diameter	Omdrejninger	Vægt
56406126	Ø125mm	3200	5kg
56406161	Ø160mm	3000	10kg
56406201	Ø200mm	2500	16,6kg
56406251	Ø250mm	2000	29kg

8457**ZENTRA 4-BAKKET CENTRERPATRON**

Komplet sæt med hårde, faste udvendige og indvendige kæber samt skruenøgle. Monteres direkte på maskinens spindel. Adapterplade til montering er ikke nødvendig.

- Stål
- Direkte montering
- Faste bakker
- Hærdede arbejdsflader

DIN55027

Vare nr.	Diameter	Omdrejninger	Vægt
56407123	Ø125mm - kgl. 3	4800	5kg
56407124	Ø125mm - kgl. 4	4800	5kg
56407164	Ø160mm - kgl. 4	4500	9kg
56407165	Ø160mm - kgl. 5	4500	9kg
56407204	Ø200mm - kgl. 4	4000	19kg
56407205	Ø200mm - kgl. 5	4000	19kg
56407206	Ø200mm - kgl. 6	4000	19kg
56407256	Ø250mm - kgl. 6	3500	32kg
56407258	Ø250mm - kgl. 8	3500	32kg
56407306	Ø315mm - kgl. 6	2800	51kg
56407308	Ø315mm - kgl. 8	2800	51kg
56407311	Ø315mm - kgl. 11	2800	51kg
56407408	Ø400mm - kgl. 8	2000	101kg
56407411	Ø400mm - kgl. 11	2000	101kg

8459**ZENTRA 4-BAKKET CENTRERPATRON**

Komplet sæt med hårde, faste udvendige og indvendige kæber samt skruenøgle. Monteres direkte på maskinens spindel. Adapterplade til montering er ikke nødvendig.

- Stål
- Camlock montering
- Faste bakker
- Hærdede arbejdsflader

DIN55029

Vare nr.	Diameter	Omdrejninger	Vægt
56408123	Ø125mm - kgl. 3	4800	5kg
56408124	Ø125mm - kgl. 4	4800	5kg
56408164	Ø160mm - kgl. 4	4500	9kg
56408165	Ø160mm - kgl. 5	4500	9kg
56408204	Ø200mm - kgl. 4	4000	19kg
56408205	Ø200mm - kgl. 5	4000	19kg
56408206	Ø200mm - kgl. 6	4000	19kg
56408256	Ø250mm - kgl. 6	3500	32kg
56408258	Ø250mm - kgl. 8	3500	32kg
56408306	Ø315mm - kgl. 6	2800	51kg
56408308	Ø315mm - kgl. 8	2800	51kg
56408408	Ø315mm - kgl. 8	2000	101kg
56408411	Ø400mm - kgl. 11	2000	101kg

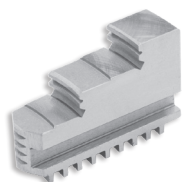
DB36 ZENTRA INDVENDIGE 4-BAKKER

Hårde, faste indvendige bakker til 4-bakket centrerpatroner.

- 4-bakket centrerpatroner
- Indvendige bakker
- Hårde bakker
- Faste bakker

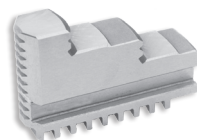

Vare nr.	Diameter	Type nr.	Vægt
56840100	Ø100 mm	ZE-DB36-100	0,400 kg
56840125	Ø125 mm	ZE-DB36-125	0,800 kg
56840160	Ø160 mm	ZE-DB36-160	1,6 kg
56840200	Ø200 mm	ZE-DB36-200	2,25 kg
56840250	Ø250 mm	ZE-DB36-250	3,65 kg
56840315	Ø315 mm	ZE-DB36-315	5,55 kg
56840400	Ø400 mm	ZE-DB36-400	9,25 kg
56840500	Ø500 mm	ZE-DB36-500	13,8 kg
56840630	Ø630 mm	ZE-DB36-630/800	24,65 kg

BB36 ZENTRA UDVENDIGE 4-BAKKER

Hårde, faste udvendige bakker til 4-bakket centrerpatroner.

- 4-bakket centrerpatroner
- Udvendige bakker
- Hårde bakker
- Faste bakker



Vare nr.	Diameter	Type nr.	Vægt
56841100	Ø100 mm	ZE-BB36-100	0,400 kg
56841125	Ø125 mm	ZE-BB36-125	0,800 kg
56841160	Ø160 mm	ZE-BB36-160	1,6 kg
56841200	Ø200 mm	ZE-BB36-200	2,25 kg
56841250	Ø250 mm	ZE-BB36-250	3,65 kg
56841315	Ø315 mm	ZE-BB36-315	5,55 kg
56841400	Ø400 mm	ZE-BB36-400	9,25 kg
56841500	Ø500 mm	ZE-BB36-500	13,80 kg
56841630	Ø630 mm	ZE-BB36-630/800	24,65 kg

GB36 ZENTRA HÅRDE GRUNDBAKKER

Hårde grundbakker til 4-bakket centrerpatroner.

- 4-bakket centrerpatroner
- Hårde grundbakker



Vare nr.	Diameter	Type nr.	Vægt
56842125	Ø125 mm	ZE-GB36-125	0,550 kg
56842160	Ø160 mm	ZE-GB36-160	0,700 kg
56842200	Ø200 mm	ZE-GB36-200	1,25 kg
56842250	Ø250 mm	ZE-GB36-250	1,85 kg
56842315	Ø315 mm	ZE-GB36-315	2,95 kg
56842400	Ø400 mm	ZE-GB36-400	4,95 kg
56842500	Ø500 mm	ZE-GB36-500	7,05 kg
56842630	Ø630 mm	ZE-GB36-630	11,65 kg

MB36 ZENTRA BLØDE GRUNDBAKKER

Faste, bløde bakker til 4-bakket centrerpatroner.

- 4-bakket centrerpatroner
- Bløde bakker
- Faste bakker



Vare nr.	Diameter	Type nr.	Vægt
56845100	Ø100 mm	ZE-MB36-100	0,550 kg
56845125	Ø125 mm	ZE-MB36-125	1,1 kg
56845160	Ø160 mm	ZE-MB36-160	2,15 kg
56845200	Ø200 mm	ZE-MB36-200	3,15 kg
56845250	Ø250 mm	ZE-MB36-250	5,1 kg
56845315	Ø315 mm	ZE-MB36-315	8,7 kg
56845400	Ø400 mm	ZE-MB36-400	12,1 kg
56845500	Ø500 mm	ZE-MB36-500	19,8 kg
56845630	Ø630 mm	ZE-MB36-630	35,2 kg

HAB36 ZENTRA HÅRDE TOPBAKKER

Hårde, vendbare topbakker til 4-bakket centrerpatroner.

- 4-bakket centrerpatroner
- Hårde topbakker
- Vendbare bakker

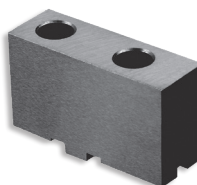

Vare nr.	Diameter	Type nr.	Vægt
56843125	Ø100 mm	ZE-HAB36-125	0,700 kg
56843160	Ø125 mm	ZE-HAB36-160	1,050 kg
56843200	Ø160 mm	ZE-HAB36-200	1,45 kg
56843250	Ø200 mm	ZE-HAB36-250	2,3 kg
56843315	Ø250 mm	ZE-HAB36-315	3,65 kg
56843400	Ø315 mm	ZE-HAB36-400	6,8 kg
56843500	Ø400 mm	ZE-HAB36-500	9,45 kg
56843630	Ø500 mm	ZE-HAB36-630	9,5 kg

WAB36 ZENTRA BLØDE TOPBAKKER

Bløde topbakker til 4-bakket centrerpatroner.

- 4-bakket centrerpatroner
- Bløde topbakker



Vare nr.	Diameter	Type nr.	Vægt
56844125	Ø100 mm	ZE-WAB36-125	1,3 kg
56844160	Ø125 mm	ZE-WAB36-160	1,95 kg
56844200	Ø160 mm	ZE-WAB36-200	2,65 kg
56844250	Ø200 mm	ZE-WAB36-250	4,45 kg
56844315	Ø250 mm	ZE-WAB36-315	7,05 kg
56844400	Ø315 mm	ZE-WAB36-400	9,35 kg
56844500	Ø400 mm	ZE-WAB36-500	14,05 kg
56844630	Ø500 mm	ZE-WAB36-630	14,40 kg

FV6
ZENTRA FLANGE / ADAPTERPLADE

DIN55026 montering. Passer til DIN6350 centrerpatroner.

- Færdigbearbejdet
- DIN6350 centrerpatroner
- Stål

DIN55026
STÅL

Vare nr.	Diameter	Type nr.	Vægt
56810165	Ø160mm - kgl. 5	ZE-FV6-160/5	2,2kg
56810204	Ø200mm - kgl. 4	ZE-FV6-200/4	3,2kg
56810205	Ø200mm - kgl. 5	ZE-FV6-200/5	3,2kg
56810206	Ø200mm - kgl. 6	ZE-FV6-200/6	3,2kg
56810255	Ø250mm - kgl. 5	ZE-FV6-250/5	15,35kg
56810256	Ø250mm - kgl. 6	ZE-FV6-250/6	15,35kg
56810258	Ø250mm - kgl. 8	ZE-FV6-250/8	14,28kg
56810306	Ø315mm - kgl. 6	ZE-FV6-315/6	21,65kg
56810308	Ø315mm - kgl. 8	ZE-FV6-315/8	16,05kg
56810311	Ø315mm - kgl. 11	ZE-FV6-315/11	19kg
56810406	Ø400mm - kgl. 6	ZE-FV6-400/6	35kg
56810408	Ø400mm - kgl. 8	ZE-FV6-400/8	35,15kg
56810411	Ø400mm - kgl. 11	ZE-FV6-400/11	38kg
56810508	Ø500mm - kgl. 8	ZE-FV6-500/8	58,6kg
56810511	Ø500mm - kgl. 11	ZE-FV6-500/11	60kg
56810608	Ø630mm - kgl. 8	ZE-FV6-630/8	103kg
56810611	Ø630mm - kgl. 11	ZE-FV6-630/11	105kg
56810615	Ø630mm - kgl. 15	ZE-FV6-630/15	108kg

SCH
ZENTRA SPÆNDENØGLE

Spændenøgle til centrerpatroner.

- Til centrerpatroner
- 6 størrelser

Vare nr.	Passer til	Type nr.	Vægt
56806080	Ø80mm	ZE-SCH-080	0,100kg
56806100	Ø100/125mm	ZE-SCH-100/125	0,200kg
56806160	Ø160/200mm	ZE-SCH-160/200	0,350kg
56806250	Ø250/315mm	ZE-SCH-250/315	0,850kg
56806400	Ø400mm	ZE-SCH-400	1,4kg
56806500	Ø500/630mm	ZE-SCH-500/630	3,4kg

FV7
ZENTRA FLANGE / ADAPTERPLADE

DIN55027 montering. Passer til DIN6350 centrerpatroner.

- Færdigbearbejdet
- Bajonet montering
- DIN6350 centrerpatroner
- Stål

DIN55027
STÅL

Vare nr.	Diameter	Type nr.	Vægt
56811123	Ø125mm - kgl. 3	ZE-FV7-125/3	1,5kg
56811124	Ø125mm - kgl. 4	ZE-FV7-125/4	1,58kg
56811163	Ø160mm - kgl. 3	ZE-FV7-160/3	2,8kg
56811164	Ø160mm - kgl. 4	ZE-FV7-160/4	2,64kg
56811165	Ø160mm - kgl. 5	ZE-FV7-160/5	2,4kg
56811204	Ø200mm - kgl. 4	ZE-FV7-200/4	4,36kg
56811205	Ø200mm - kgl. 5	ZE-FV7-200/5	4,05kg
56811206	Ø200mm - kgl. 6	ZE-FV7-200/6	3,62kg
56811255	Ø250mm - kgl. 5	ZE-FV7-250/5	8,34kg
56811256	Ø250mm - kgl. 6	ZE-FV7-250/6	7,44kg
56811258	Ø250mm - kgl. 8	ZE-FV7-250/8	7,06kg
56811306	Ø315mm - kgl. 6	ZE-FV7-315/6	19kg
56811308	Ø315mm - kgl. 8	ZE-FV7-315/8	18,16kg
56811311	Ø315mm - kgl. 11	ZE-FV7-315/11	19kg
56811406	Ø400mm - kgl. 6	ZE-FV7-400/6	31kg
56811408	Ø400mm - kgl. 8	ZE-FV7-400/8	29kg
56811411	Ø400mm - kgl. 11	ZE-FV7-400/11	27kg
56811508	Ø500mm - kgl. 8	ZE-FV7-500/8	50kg
56811511	Ø500mm - kgl. 11	ZE-FV7-500/11	47kg
56811608	Ø630mm - kgl. 8	ZE-FV7-630/8	95kg
56811611	Ø630mm - kgl. 11	ZE-FV7-630/11	100kg
56811615	Ø630mm - kgl. 15	ZE-FV7-630/15	91kg

FV9
ZENTRA FLANGE / ADAPTERPLADE

DIN55029 montering. Passer til DIN6350 centrerpatroner.

- Færdigbearbejdet
- Camlock montering
- DIN6350 centrerpatroner
- Stål

DIN55029
STÅL

Vare nr.	Diameter	Type nr.	Vægt
56812123	Ø125mm - kgl. 3	ZE-FV9-125/3	2,22kg
56812124	Ø125mm - kgl. 4	ZE-FV9-125/4	2,18kg
56812163	Ø160mm - kgl. 3	ZE-FV9-160/3	3,4kg
56812164	Ø160mm - kgl. 4	ZE-FV9-160/4	3,42kg
56812165	Ø160mm - kgl. 5	ZE-FV9-160/5	3,420kg
56812204	Ø200mm - kgl. 4	ZE-FV9-200/4	5,55kg
56812205	Ø200mm - kgl. 5	ZE-FV9-200/5	6kg
56812206	Ø200mm - kgl. 6	ZE-FV9-200/6	6,7kg
56812255	Ø250mm - kgl. 5	ZE-FV9-250/5	9,82kg
56812256	Ø250mm - kgl. 6	ZE-FV9-250/6	11,35kg
56812258	Ø250mm - kgl. 8	ZE-FV9-250/8	11,6kg
56812306	Ø315mm - kgl. 6	ZE-FV9-315/6	21,54kg
56812308	Ø315mm - kgl. 8	ZE-FV9-315/8	22,18kg
56812311	Ø315mm - kgl. 11	ZE-FV9-315/11	21kg
56812406	Ø400mm - kgl. 6	ZE-FV9-400/6	32kg
56812408	Ø400mm - kgl. 8	ZE-FV9-400/8	32kg
56812411	Ø400mm - kgl. 11	ZE-FV9-400/11	32kg
56812508	Ø500mm - kgl. 8	ZE-FV9-500/8	56kg
56812511	Ø500mm - kgl. 11	ZE-FV9-500/11	51kg
56812515	Ø500mm - kgl. 15	ZE-FV9-500/15	56kg
56812608	Ø630mm - kgl. 8	ZE-FV9-630/8	96kg
56812611	Ø630mm - kgl. 11	ZE-FV9-630/11	108kg
56812615	Ø630mm - kgl. 15	ZE-FV9-630/15	97kg



BISON BIAL

CENTRERPATRONER

3-BAKKET

4-BAKKET

BAKKER

FLANGER

3204

BISON 3-BAKKET CENTRERPATRON



Komplet sæt med hårde, faste udvendige kæber, hårde indvendige kæber og skrueøgle. Monteres på maskinens spindel fra bagsiden af patronen ved hjælp af en adapterplade.

- Støbejern
- Bagmontering
- Faste bakker
- Hærdede arbejdsflader

DIN6350



Vare nr.	Diameter	Omdrejninger	Vægt
353204010600	Ø80mm	5000	1,56 kg
353204020800	Ø100mm	4500	2,76 kg
353204030000	Ø125mm	4000	4,81 kg
353204040100	Ø160mm	3600	9,8 kg
353204050300	Ø200mm	3000	15,84 kg
353204060500	Ø250mm	2500	27,5 kg
353204070700	Ø315mm	2000	45 kg
353204080900	Ø400mm	1600	92,560 kg
353204090000	Ø500mm	1000	149,4 kg
353204100500	Ø630mm	800	248,5 kg

3205

BISON 3-BAKKET CENTRERPATRON



Komplet sæt med hårde, vendbare, udvendige kæber, hårde indvendige kæber og skrueøgle. Monteres på maskinens spindel fra bagsiden af patronen ved hjælp af en adapterplade.

- Støbejern
- Bagmontering
- Vendbare bakker
- Hærdede arbejdsflader

DIN6350



Vare nr.	Diameter	Omdrejninger	Vægt
353205030800	Ø125mm	4000	4,4 kg
353205040000	Ø160mm	3600	8,69 kg
353205050100	Ø200mm	3000	14,8 kg
353205060300	Ø250mm	2500	25,9 kg
353205070500	Ø315mm	2000	42,42 kg
353205080700	Ø400mm	1600	87,69 kg
353205090900	Ø500mm	1000	141,4 kg
353205100300	Ø630mm	800	234,7 kg

3504

BISON 3-BAKKET CENTRERPATRON



Komplet sæt med hårde, faste udvendige kæber, hårde indvendige kæber og skrueøgle. Monteres på maskinens spindel fra bagsiden af patronen ved hjælp af en adapterplade.

- Stål
- Bagmontering
- Faste bakker
- Hærdede arbejdsflader

DIN6350



Vare nr.	Diameter	Omdrejninger	Vægt
353504510000	Ø80mm	7000	2,85 kg
353504520100	Ø100mm	6300	2,91 kg
353504530300	Ø125mm	5500	5,6 kg
353504540500	Ø160mm	4600	11 kg
353504550700	Ø200mm	4000	18,7 kg
353504560900	Ø250mm	3500	32,8 kg
353504570000	Ø315mm	2800	59,4 kg
353504580200	Ø400mm	2000	106,5 kg
353504090000	Ø500mm	1300	196,4 kg
353504110600	Ø630mm	1000	330,9 kg

3505

BISON 3-BAKKET CENTRERPATRON



Komplet sæt med hårde, vendbare, udvendige kæber, hårde indvendige kæber og skrueøgle. Monteres på maskinens spindel fra bagsiden af patronen ved hjælp af en adapterplade.

- Stål
- Bagmontering
- Vendbare bakker
- Hærdede arbejdsflader

DIN6350



Vare nr.	Diameter	Omdrejninger	Vægt
353505530100	Ø125mm	5500	6,1 kg
353505540300	Ø160mm	4600	10,27 kg
353505550500	Ø200mm	4000	17,8 kg
353505560700	Ø250mm	3500	30,3 kg
353505570900	Ø315mm	2800	58,29 kg
353505580000	Ø400mm	2000	102,4 kg
353505090800	Ø500mm	1300	189,2 kg
353505110400	Ø630mm	1000	271,2 kg

3274

BISON 3-BAKKET CENTRERPATRON



Komplet sæt med hårde, faste udvendige kæber, hårde indvendige kæber og skrueøgle. Monteres på maskinens spindel fra forsiden eller bagsiden af patronen ved hjælp af en adapterplade.

- Støbejern
- For- og bagmontering
- Faste bakker
- Hærdede arbejdsflader

DIN6350



Vare nr.	Diameter	Omdrejninger	Vægt
353274310000	Ø80mm	5000	2,85 kg
353274320100	Ø100mm	4500	2,69 kg
353274330300	Ø125mm	4000	4,74 kg
353274340500	Ø160mm	3600	9,5 kg
353274350700	Ø200mm	3000	15,7 kg
353274360900	Ø250mm	2500	27,1 kg
353274370000	Ø315mm	2000	47,4 kg
353274380200	Ø400mm	1600	93,8 kg
353274390400	Ø500mm	1000	68,78 kg
353274400900	Ø630mm	800	250,5 kg

3275

BISON 3-BAKKET CENTRERPATRON



Komplet sæt med hårde, vendbare, udvendige kæber, hårde indvendige kæber og skrueøgle. Monteres på maskinens spindel fra forsiden eller bagsiden af patronen ved hjælp af en adapterplade.

- Støbejern
- For- og bagmontering
- Vendbare bakker
- Hærdede arbejdsflader

DIN6350



Vare nr.	Diameter	Omdrejninger	Vægt
353275330100	Ø125mm	4000	5,29 kg
353275340300	Ø160mm	3600	10 kg
353275350500	Ø200mm	3000	17,5 kg
353275360700	Ø250mm	2500	26,6 kg
353275370900	Ø315mm	2000	45,5 kg
353275380000	Ø400mm	1600	93,5 kg

3574

BISON 3-BAKKET CENTRERPATRON



Komplet sæt med hårde, faste udvendige kæber, hårde indvendige kæber og skruenøgle. Monteres på maskinens spindel fra forsiden eller bagsiden af patronen ved hjælp af en adapterplade.

- Stål
- For- og bagmontering
- Faste bakker
- Hærdede arbejdsflader

DIN6350



Vare nr.	Diameter	Omdrejninger	Vægt
353574310900	Ø80 mm	7000	2,95 kg
353574320000	Ø100 mm	6300	2,92 kg
353574330200	Ø125 mm	5500	5,55 kg
353574340400	Ø160 mm	4600	10,8 kg
353574350600	Ø200 mm	4000	18,5 kg
353574360800	Ø250 mm	3500	32,2 kg
353574370000	Ø315 mm	2800	59 kg
353574380100	Ø400 mm	2000	107 kg
353574090000	Ø500 mm	1300	155 kg
353574094100	Ø630 mm	1000	285 kg

3575

BISON 3-BAKKET CENTRERPATRON



Komplet sæt med hårde, vendbare, udvendige kæber, hårde indvendige kæber og skruenøgle. Monteres på maskinens spindel fra forsiden eller bagsiden af patronen ved hjælp af en adapterplade.

- Stål
- For- og bagmontering
- Vendbare bakker
- Hærdede arbejdsflader

DIN6350



Vare nr.	Diameter	Omdrejninger	Vægt
353575330000	Ø125 mm	5500	5,56 kg
353575340200	Ø160 mm	4600	10,1 kg
353575350400	Ø200 mm	4000	17,5 kg
353575360600	Ø250 mm	3500	32,86 kg
353575370800	Ø315 mm	2800	55,8 kg
353575380000	Ø400 mm	2000	101,8 kg
353575090900	Ø500 mm	1300	166 kg
353575094000	Ø630 mm	1000	302 kg

3214

BISON 3-BAKKET CENTRERPATRON



Komplet sæt med hårde, faste udvendige kæber, hårde indvendige kæber og skruenøgle. Monteres på maskinens spindel fra forsiden af patronen ved hjælp af en adapterplade.

- Støbejern
- Frontmontering
- Faste bakker
- Hærdede arbejdsflader

DIN55026



Vare nr.	Diameter	Omdrejninger	Vægt
353214290000	Ø200 mm - kgl. 5	3000	20,27 kg
353214300400	Ø200 mm - kgl. 6	3000	18,6 kg
353214330000	Ø250 mm - kgl. 6	2500	33,23 kg
353214340100	Ø250 mm - kgl. 8	2500	26,06 kg
353214360500	Ø315 mm - kgl. 6	2000	59,49 kg
353214370700	Ø315 mm - kgl. 8	2000	64,5 kg
353214400500	Ø400 mm - kgl. 8	1600	112 kg
353214411000	Ø400 mm - kgl. 11	1600	102,5 kg
353214420900	Ø500 mm - kgl. 8	1000	180 kg
353214431300	Ø500 mm - kgl. 11	1000	180 kg
353214461900	Ø630 mm - kgl. 11	800	305 kg
353214471000	Ø630 mm - kgl. 15	800	305 kg

3215

BISON 3-BAKKET CENTRERPATRON



Komplet sæt med hårde, vendbare udvendige kæber, hårde indvendige kæber og skruenøgle. Monteres på maskinens spindel fra forsiden af patronen ved hjælp af en adapterplade.

- Støbejern
- Frontmontering
- Vendbare bakker
- Hærdede arbejdsflader

DIN55026



Vare nr.	Diameter	Omdrejninger	Vægt
353215290800	Ø200 mm - kgl. 5	3000	21 kg
353215300200	Ø200 mm - kgl. 6	3000	21 kg
353215330800	Ø250 mm - kgl. 6	2500	33,4 kg
353215340000	Ø250 mm - kgl. 8	2500	33,6 kg
353215360300	Ø315 mm - kgl. 6	2000	65 kg
353215370500	Ø315 mm - kgl. 8	2000	65 kg
353215400300	Ø400 mm - kgl. 8	1600	112 kg
353215411800	Ø400 mm - kgl. 11	1600	112 kg
353215420700	Ø500 mm - kgl. 8	1000	180 kg
353215431100	Ø500 mm - kgl. 11	1000	180 kg
353215461700	Ø630 mm - kgl. 11	800	295 kg
353215471900	Ø630 mm - kgl. 15	800	298,4 kg

3514

BISON 3-BAKKET CENTRERPATRON



Komplet sæt med hårde, faste udvendige kæber, hårde indvendige kæber og skruenøgle. Monteres på maskinens spindel fra forsiden af patronen ved hjælp af en adapterplade.

- Stål
- Frontmontering
- Faste bakker
- Hærdede arbejdsflader

DIN55026



Vare nr.	Diameter	Omdrejninger	Vægt
353514610800	Ø160 mm - kgl. 5	4600	11,1 kg
353514640300	Ø200 mm - kgl. 5	4000	19,69 kg
353514650500	Ø200 mm - kgl. 6	4000	18,84 kg
353514670900	Ø250 mm - kgl. 5	3500	34 kg
353514680000	Ø250 mm - kgl. 6	3500	35 kg
353514690200	Ø250 mm - kgl. 8	3500	32,5 kg
353514710900	Ø315 mm - kgl. 6	2800	60 kg
353514720000	Ø315 mm - kgl. 8	2800	61,8 kg
353514750600	Ø400 mm - kgl. 8	2000	108,3 kg
353514761000	Ø400 mm - kgl. 11	2000	108,2 kg
353514470700	Ø500 mm - kgl. 8	1300	186,6 kg
353514480900	Ø500 mm - kgl. 11	1300	176 kg
353514550400	Ø630 mm - kgl. 11	1000	313 kg
353514560600	Ø630 mm - kgl. 15	1000	300 kg

3515

BISON 3-BAKKET CENTRERPATRON



Komplet sæt med hårde, vendbare udvendige kæber, hårde indvendige kæber og skruenøgle. Monteres på maskinens spindel fra forsiden af patronen ved hjælp af en adapterplade.

- Stål
- Frontmontering
- Vendbare bakker
- Hærdede arbejdsflader

DIN55026



Vare nr.	Diameter	Omdrejninger	Vægt
353515600400	Ø160 mm - kgl. 5	4600	9,88 kg
353515630000	Ø200 mm - kgl. 5	4000	19,11 kg
353515640100	Ø200 mm - kgl. 6	4000	18,22 kg
353515660500	Ø250 mm - kgl. 5	3500	34 kg
353515670700	Ø250 mm - kgl. 6	3500	32 kg
353515680900	Ø250 mm - kgl. 8	3500	34 kg
353515700500	Ø315 mm - kgl. 6	2800	61 kg
353515710700	Ø315 mm - kgl. 8	2800	58,25 kg
353515720900	Ø400 mm - kgl. 8	2000	106 kg
353515731300	Ø400 mm - kgl. 11	2000	92 kg
353515460300	Ø500 mm - kgl. 8	1300	187 kg
353515470500	Ø500 mm - kgl. 11	1300	167,5 kg
353515540000	Ø630 mm - kgl. 11	1000	296,2 kg
353515550200	Ø630 mm - kgl. 15	1000	278,9 kg

3234

BISON 3-BAKKET CENTRERPATRON



Komplet sæt med hårde, faste udvendige kæber, hårde indvendige kæber og skrueøgle. Monteres direkte på maskinens spindel. Adapterplade til montering er ikke nødvendig.

- Støbejern
- Direkte montering
- Faste bakker
- Hærdede arbejdsflader

DIN55027



Vare nr.	Diameter	Omdrejninger	Vægt
353234210000	Ø125 mm - kgl. 3	4000	6,13 kg
353234220100	Ø125 mm - kgl. 4	4000	6,3 kg
353234240500	Ø160 mm - kgl. 4	3600	11,9 kg
353234250700	Ø160 mm - kgl. 5	3600	11,7 kg
353234290400	Ø200 mm - kgl. 5	3000	19,92 kg
353234300900	Ø200 mm - kgl. 6	3000	19,2 kg
353234330400	Ø250 mm - kgl. 6	2500	33,4 kg
353234340600	Ø250 mm - kgl. 8	2500	33 kg
353234360000	Ø315 mm - kgl. 6	2000	59,8 kg
353234370100	Ø315 mm - kgl. 8	2000	60,4 kg
353234380300	Ø315 mm - kgl. 11	2000	60,6 kg
353234400000	Ø400 mm - kgl. 8	1600	112,2 kg
353234410100	Ø400 mm - kgl. 11	1600	113,3 kg
353234420300	Ø500 mm - kgl. 8	1000	190,5 kg
353234430500	Ø500 mm - kgl. 11	1000	183,5 kg
353234460000	Ø630 mm - kgl. 11	800	317,7 kg
353234470200	Ø630 mm - kgl. 15	800	329,2 kg

3235

BISON 3-BAKKET CENTRERPATRON



Komplet sæt med hårde, vendbare, udvendige kæber, hårde indvendige kæber og skrueøgle. Monteres direkte på maskinens spindel. Adapterplade til montering er ikke nødvendig.

- Støbejern
- Direkte montering
- Vendbare bakker
- Hærdede arbejdsflader

DIN55027



Vare nr.	Diameter	Omdrejninger	Vægt
353235220000	Ø125 mm - kgl. 4	4000	6 kg
353235240300	Ø160 mm - kgl. 4	3600	11 kg
353235250500	Ø160 mm - kgl. 5	3600	11 kg
353235290200	Ø200 mm - kgl. 5	3000	21 kg
353235300700	Ø200 mm - kgl. 6	3000	21 kg
353235330200	Ø250 mm - kgl. 6	2500	32,45 kg
353235340400	Ø250 mm - kgl. 8	2500	34 kg
353235360800	Ø315 mm - kgl. 6	2000	61 kg
353235370000	Ø315 mm - kgl. 8	2000	61 kg
353235380100	Ø315 mm - kgl. 11	2000	61,23 kg
353235400800	Ø400 mm - kgl. 8	1600	108 kg
353235410000	Ø400 mm - kgl. 11	1600	108 kg
353235420100	Ø500 mm - kgl. 8	1000	175,5 kg
353235430300	Ø500 mm - kgl. 11	1000	175 kg
353235460900	Ø630 mm - kgl. 11	800	302,8 kg
353235470000	Ø630 mm - kgl. 15	800	302,8 kg

3534

BISON 3-BAKKET CENTRERPATRON



Komplet sæt med hårde, faste udvendige kæber, hårde indvendige kæber og skrueøgle. Monteres direkte på maskinens spindel. Adapterplade til montering er ikke nødvendig.

- Stål
- Direkte montering
- Faste bakker
- Hærdede arbejdsflader

DIN55027



Vare nr.	Diameter	Omdrejninger	Vægt
353534570200	Ø125 mm - kgl. 3	5500	5,91 kg
353534580400	Ø125 mm - kgl. 4	5500	5,77 kg
353534600000	Ø160 mm - kgl. 4	4600	11,6 kg
353534610200	Ø160 mm - kgl. 5	4600	11,34 kg
353534630600	Ø200 mm - kgl. 5	4000	19,3 kg
353534640800	Ø200 mm - kgl. 6	4000	19,3 kg
353534670300	Ø250 mm - kgl. 6	3500	34 kg
353534680500	Ø250 mm - kgl. 8	3500	33,3 kg
353534700100	Ø315 mm - kgl. 6	2800	60,81 kg
353534710300	Ø315 mm - kgl. 8	2800	61,2 kg
353534720500	Ø315 mm - kgl. 11	2800	69,5 kg
353534740900	Ø400 mm - kgl. 8	2000	101 kg
353534750000	Ø400 mm - kgl. 11	2000	113 kg
353534450800	Ø500 mm - kgl. 8	1300	189,3 kg
353534460000	Ø500 mm - kgl. 11	1300	178,5 kg
353534470100	Ø630 mm - kgl. 11	1000	335,1 kg
353534480300	Ø630 mm - kgl. 15	1000	305,4 kg

3535

BISON 3-BAKKET CENTRERPATRON



Komplet sæt med hårde, vendbare, udvendige kæber, hårde indvendige kæber og skrueøgle. Monteres direkte på maskinens spindel. Adapterplade til montering er ikke nødvendig.

- Stål
- Direkte montering
- Vendbare bakker
- Hærdede arbejdsflader

DIN55027



Vare nr.	Diameter	Omdrejninger	Vægt
353535570000	Ø125 mm - kgl. 3	5500	6,26 kg
353535580200	Ø125 mm - kgl. 4	5500	6,17 kg
353535600900	Ø160 mm - kgl. 4	4600	10,7 kg
353535610000	Ø160 mm - kgl. 5	4600	10,59 kg
353535630400	Ø200 mm - kgl. 5	4000	18,6 kg
353535640600	Ø200 mm - kgl. 6	4000	18,24 kg
353535670100	Ø250 mm - kgl. 6	3500	33,32 kg
353535680300	Ø250 mm - kgl. 8	3500	34,27 kg
353535700000	Ø315 mm - kgl. 6	2800	58,51 kg
353535710100	Ø315 mm - kgl. 8	2800	59 kg
353535711400	Ø315 mm - kgl. 11	2800	64,69 kg
353535720300	Ø400 mm - kgl. 8	2000	108,5 kg
353535730500	Ø400 mm - kgl. 11	2000	107,3 kg
353535450600	Ø500 mm - kgl. 8	1300	181,6 kg
353535460800	Ø500 mm - kgl. 11	1300	170,3 kg
353535470000	Ø630 mm - kgl. 11	1000	299,7 kg
353535480100	Ø630 mm - kgl. 15	1000	271 kg

3244

BISON 3-BAKKET CENTRERPATRON



Komplet sæt med hårde, faste udvendige kæber, hårde indvendige kæber og skruenøgle. Monteres direkte på maskinens spindel. Adapterplade til montering er ikke nødvendig.

- Støbejern
- Camlock D1 montering
- Faste bakker
- Hærdede arbejdsflader

DIN55029

STØBE
JERN

Vare nr.	Diameter	Omdrejninger	Vægt
353244210700	Ø125mm - kgl. 3	4000	6,17 kg
353244220900	Ø125mm - kgl. 4	4000	6,14 kg
353244230000	Ø160mm - kgl. 3	3600	11,8 kg
353244240200	Ø160mm - kgl. 4	3600	11,9 kg
353244250400	Ø160mm - kgl. 5	3600	12,1 kg
353244280000	Ø200mm - kgl. 4	3000	19,9 kg
353244290100	Ø200mm - kgl. 5	3000	20,1 kg
353244300600	Ø200mm - kgl. 6	3000	20,1 kg
353244330100	Ø250mm - kgl. 6	2500	34,1 kg
353244340300	Ø250mm - kgl. 8	2500	34,45 kg
353244360700	Ø315mm - kgl. 6	2000	61 kg
353244370900	Ø315mm - kgl. 8	2000	62 kg
353244380000	Ø315mm - kgl. 11	2000	68,34 kg
353244400700	Ø400mm - kgl. 8	1600	113,7 kg
353244410900	Ø400mm - kgl. 11	1600	111,5 kg
353244420000	Ø500mm - kgl. 8	1000	180 kg
353244430200	Ø500mm - kgl. 11	1000	190,2 kg
353244460800	Ø630mm - kgl. 11	800	318,5 kg
353244470000	Ø630mm - kgl. 15	800	305 kg

3245

BISON 3-BAKKET CENTRERPATRON



Komplet sæt med hårde, vendbare, udvendige kæber, hårde indvendige kæber og skruenøgle. Monteres direkte på maskinens spindel. Adapterplade til montering er ikke nødvendig.

- Støbejern
- Camlock D1 montering
- Vendbare bakker
- Hærdede arbejdsflader

DIN55029

STØBE
JERN

Vare nr.	Diameter	Omdrejninger	Vægt
353245210500	Ø125mm - kgl. 3	4000	6 kg
353245220700	Ø125mm - kgl. 4	4000	6 kg
353245230900	Ø160mm - kgl. 3	3600	12 kg
353245240000	Ø160mm - kgl. 4	3600	8,63 kg
353245250200	Ø160mm - kgl. 5	3600	11,47 kg
353245280800	Ø200mm - kgl. 4	3000	20 kg
353245290000	Ø200mm - kgl. 5	3000	18,7 kg
353245300400	Ø200mm - kgl. 6	3000	19,91 kg
353245330000	Ø250mm - kgl. 6	2500	32,4 kg
353245340100	Ø250mm - kgl. 8	2500	36,2 kg
353245360500	Ø315mm - kgl. 6	2000	58 kg
353245370700	Ø315mm - kgl. 8	2000	59,6 kg
353245380900	Ø315mm - kgl. 11	2000	65,69 kg
353245400500	Ø400mm - kgl. 8	1600	109 kg
353245410700	Ø400mm - kgl. 11	1600	113,5 kg
353245420900	Ø500mm - kgl. 8	1000	170 kg
353245430000	Ø500mm - kgl. 11	1000	170 kg
353245460600	Ø630mm - kgl. 11	800	295 kg
353245470800	Ø630mm - kgl. 15	800	295 kg

3544

BISON 3-BAKKET CENTRERPATRON



Komplet sæt med hårde, faste udvendige kæber, hårde indvendige kæber og skruenøgle. Monteres direkte på maskinens spindel. Adapterplade til montering er ikke nødvendig.

- Stål
- Camlock D1 montering
- Faste bakker
- Hærdede arbejdsflader

DIN55029



STÅL

Vare nr.	Diameter	Omdrejninger	Vægt
353544570000	Ø125mm - kgl. 3	5500	5,8 kg
353544580100	Ø125mm - kgl. 4	5500	5,77 kg
353544600800	Ø160mm - kgl. 4	4600	11,5 kg
353544610000	Ø160mm - kgl. 5	4600	11,5 kg
353544620100	Ø200mm - kgl. 4	4000	19,7 kg
353544630300	Ø200mm - kgl. 5	4000	19,7 kg
353544640500	Ø200mm - kgl. 6	4000	19,5 kg
353544670000	Ø250mm - kgl. 6	3500	34 kg
353544680200	Ø250mm - kgl. 8	3500	33,7 kg
353544700900	Ø315mm - kgl. 6	2800	62,2 kg
353544710000	Ø315mm - kgl. 8	2800	62,2 kg
353544720200	Ø315mm - kgl. 11	2800	69,5 kg
353544740600	Ø400mm - kgl. 8	2000	112,7 kg
353544750800	Ø400mm - kgl. 11	2000	112,8 kg
353544430100	Ø500mm - kgl. 8	1300	190 kg
353544440300	Ø500mm - kgl. 11	1300	177,4 kg
353544520000	Ø630mm - kgl. 8	1000	315,2 kg
353544530200	Ø630mm - kgl. 11	1000	315,2 kg
353544540400	Ø630mm - kgl. 15	1000	315,2 kg

3545

BISON 3-BAKKET CENTRERPATRON



Komplet sæt med hårde, vendbare, udvendige kæber, hårde indvendige kæber og skruenøgle. Monteres direkte på maskinens spindel. Adapterplade til montering er ikke nødvendig.

- Stål
- Camlock D1 montering
- Vendbare bakker
- Hærdede arbejdsflader

DIN55029



STÅL

Vare nr.	Diameter	Omdrejninger	Vægt
353545570800	Ø125mm - kgl. 3	5500	5,88 kg
353545580000	Ø125mm - kgl. 4	5500	5,97 kg
353545600600	Ø160mm - kgl. 4	4600	10,65 kg
353545610800	Ø160mm - kgl. 5	4600	10,47 kg
353545620000	Ø200mm - kgl. 4	4000	18,59 kg
353545630100	Ø200mm - kgl. 5	4000	18,8 kg
353545640300	Ø200mm - kgl. 6	4000	19,76 kg
353545670900	Ø250mm - kgl. 6	3500	34,38 kg
353545680000	Ø250mm - kgl. 8	3500	32 kg
353545700700	Ø315mm - kgl. 6	2800	59,22 kg
353545710900	Ø315mm - kgl. 8	2800	59,2 kg
353545740400	Ø315mm - kgl. 11	2800	63,19 kg
353545720000	Ø400mm - kgl. 8	2000	107,7 kg
353545730200	Ø400mm - kgl. 11	2000	105 kg
353545430000	Ø500mm - kgl. 8	1300	182,2 kg
353545440100	Ø500mm - kgl. 11	1300	187 kg
353545520900	Ø630mm - kgl. 8	1000	271 kg
353545530000	Ø630mm - kgl. 11	1000	299,4 kg
353545540200	Ø630mm - kgl. 15	1000	295 kg

SJW

BISON INDVENDIGE BAKKER

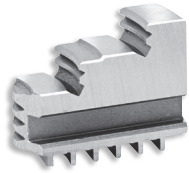

Hårde, faste indvendige bakker til 3-bakket centrerpatroner serie 32** og 35**.

- Til serie 32** og 35**
- Indvendige bakker
- Hårde bakker
- Faste bakker



Vare nr.	Diameter	Type nr.	Vægt
398535100000	Ø80mm	3200 3500-80	0,160 kg
398535110100	Ø100mm	3200 3500-100	0,270 kg
398535120300	Ø125mm	3200 3500-125	0,600 kg
398535130500	Ø160mm	3200 3500-160	1,18 kg
398535140700	Ø200mm	3200 3500-200	1,63 kg
398535150900	Ø250mm	3200 3500-250	2,7 kg
398535160000	Ø315mm	3200 3500-315	4,16 kg
398535170200	Ø400mm	3200 3500-400	7,18 kg
398535180400	Ø500mm	3200 3500-500	10,53 kg
398535190600	Ø630mm	3200 3500-630	19 kg

SJZ

BISON UDVENDIGE BAKKER

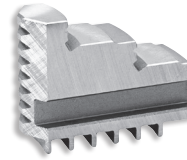

Hårde, faste udvendige bakker til 3-bakket centrerpatroner serierne 32** og 35**.

- Til serie 32** og 35**
- Udvendige bakker
- Hårde bakker
- Faste bakker



Vare nr.	Diameter	Type nr.	Vægt
398535000900	Ø80mm	3200 3500-80	0,140 kg
398535010000	Ø100mm	3200 3500-100	0,260 kg
398535020200	Ø125mm	3200 3500-125	1,56 kg
398535030400	Ø160mm	3200 3500-160	1,12 kg
398535040600	Ø200mm	3200 3500-200	1,64 kg
398535050800	Ø250mm	3200 3500-250	2,63 kg
398535060000	Ø315mm	3200 3500-315	4,07 kg
398535070100	Ø400mm	3200 3500-400	6,97 kg
398535080300	Ø500mm	3200 3500-500	10,3 kg
398535090500	Ø630mm	3200 3500-630	18,9 kg

SP

BISON HÅRDE GRUNDBAKKER

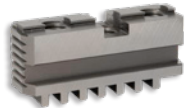

Hårde grundbakker til 3-bakket centrerpatroner med vendbare kæber. Passer til serierne 32** og 35**.

- Til serie 32** og 35**
- Hårde grundbakker
- Til vendbare kæber



Vare nr.	Diameter	Type nr.	Vægt
398535720900	Ø125mm	3200 3500-125	0,530 kg
398535730000	Ø160mm	3200 3500-160	0,750 kg
398535740200	Ø200mm	3200 3500-200	1,2 kg
398535750400	Ø250mm	3200 3500-250	1,71 kg
398535760600	Ø315mm	3200 3500-315	2,5 kg
398535770800	Ø400mm	3200 3500-400	4,34 kg
398535780000	Ø500mm	3200 3500-500	6,94 kg
398535790100	Ø630mm	3200 3500-630	10,3 kg

SJM

BISON BLØDE BAKKER



Bløde, faste bakker til 3-bakket centrerpatroner serierne 32** og 35**.

- Til serie 32** og 35**
- Bløde bakker
- Faste bakker



Vare nr.	Diameter	Type nr.	Vægt
398536000700	Ø80mm	3200 3500-80	0,210 kg
398536010900	Ø100mm	3200 3500-100	0,370 kg
398536020000	Ø125mm	3200 3500-125	0,780 kg
398536030200	Ø160mm	3200 3500-160	1,52 kg
398536040400	Ø200mm	3200 3500-200	2,26 kg
398536050600	Ø250mm	3200 3500-250	3,69 kg
398536060800	Ø315mm	3200 3500-315	5,96 kg
398536070000	Ø400mm	3200 3500-400	9,87 kg
398536080100	Ø500mm	3200 3500-500	15,1 kg
398536090300	Ø630mm	3200 3500-630	26,44 kg

SGT

BISON HÅRDE TOPBAKKER



Hårde topbakker til 3-bakket centrerpatroner serierne 32** og 35**.

- Til serie 32** og 35**
- Hårde topbakker



Vare nr.	Diameter	Type nr.	Vægt
398532820500	Ø125mm	3200 3500-125	0,540 kg
398532830700	Ø160mm	3200 3500-160	0,810 kg
398532840900	Ø200mm	3200 3500-200	1,16 kg
398532850000	Ø250mm	3200 3500-250	1,86 kg
398532860200	Ø315mm	3200 3500-315	2,72 kg
398532870400	Ø400mm	3200 3500-400	4,15 kg
398532880600	Ø500mm	3200 3500-500	4,85 kg
398532890800	Ø630mm	3200 3500-630	7,13 kg

SGM

BISON BLØDE TOPBAKKER



Bløde topbakker til 3-bakket centrerpatroner med vendbare kæber. Passer til serierne 32** og 35**.

- Til serie 32** og 35**
- Bløde topbakker
- Til vendbare kæber



Vare nr.	Diameter	Type nr.	Vægt
398533020600	Ø125mm	3200 3500-125	0,950 kg
398533030800	Ø160mm	3200 3500-160	1,420 kg
398533040000	Ø200mm	3200 3500-200	1,9 kg
398533050100	Ø250mm	3200 3500-250	3,33 kg
398533060300	Ø315mm	3200 3500-315	5,24 kg
398533070500	Ø400mm	200 3500-400	6,78 kg
398533080700	Ø500mm	3200 3500-500	6,93 kg
398533090900	Ø630mm	3200 3500-630	11,56 kg

8210X BISON FLANGE / ADAPTERPLADE

DIN55026 frontmontering. Passer til DIN6350 centerpatroner.

- Frontmontering
- DIN6350 centerpatroner

DIN55026

Vare nr.	Diameter	Type nr.	Vægt
358210540800	Ø125mm - kgl. 3	8210-125-3	1,7 kg
358210570300	Ø160mm - kgl. 4	8210-160-4	2,4 kg
358210580500	Ø160mm - kgl. 5	8210-160-5	2,07 kg
358210650000	Ø200mm - kgl. 5	8210-200-5	3,94 kg
358210660200	Ø200mm - kgl. 6	8210-200-6	3,05 kg
358210710400	Ø250mm - kgl. 5	8210-250-5	8,14 kg
358210720600	Ø250mm - kgl. 6	8210-250-6	7,42 kg
358210730800	Ø250mm - kgl. 8	8210-250-8	6,4 kg
358210770500	Ø315mm - kgl. 6	8210-315-6	15,2 kg
358210780700	Ø315mm - kgl. 8	8210-315-8	13,6 kg
358210791100	Ø315mm - kgl. 11	8210-315-11	12,2 kg
358210810500	Ø400mm - kgl. 8	8210-400-8	29 kg
358210821000	Ø400mm - kgl. 11	8210-400-11	26,44 kg
358210830900	Ø500mm - kgl. 8	8210-500-8	46 kg
358210841300	Ø500mm - kgl. 11	8210-500-11	46 kg
358210851500	Ø500mm - kgl. 15	8210-500-15	46 kg
358210871900	Ø630mm - kgl. 11	8210-630-11	89 kg
358210881000	Ø630mm - kgl. 15	8210-630-15	79,8 kg

8230X BISON FLANGE / ADAPTERPLADE

DIN55027 montering. Passer til DIN6350 centerpatroner.

- Bajonet montering
- DIN6350 centerpatroner

DIN55027

Vare nr.	Diameter	Type nr.	Vægt
358230071600	Ø160mm - kgl. 4	8230-160-4	3,11 kg
358230082000	Ø160mm - kgl. 5	8230-160-5	2,38 kg
358230083300	Ø160mm - kgl. 6	8230-160-6	1,97 kg
358230111600	Ø200mm - kgl. 5	8230-200-5	4,19 kg
358230121800	Ø200mm - kgl. 6	8230-200-6	3,55 kg
358230161500	Ø250mm - kgl. 6	8230-250-6	7,83 kg
358230171700	Ø250mm - kgl. 8	8230-250-8	7 kg
358230201500	Ø315mm - kgl. 6	8230-315-6	15,54 kg
358230211700	Ø315mm - kgl. 8	8230-315-8	14,8 kg
358230221900	Ø315mm - kgl. 11	8230-315-11	13 kg
358230251400	Ø400mm - kgl. 8	8230-400-8	30,3 kg
358230261600	Ø400mm - kgl. 11	8230-400-11	30,4 kg
358230311800	Ø500mm - kgl. 11	8230-500-11	48,5 kg
358230321000	Ø500mm - kgl. 15	8230-500-15	48,7 kg
358230351500	Ø630mm - kgl. 11	8230-630-11	98,91 kg

8240X BISON FLANGE / ADAPTERPLADE

DIN55029 frontmontering. Passer til DIN6350 centerpatroner.

- Camlock montering
- DIN6350 centerpatroner

DIN55029

Vare nr.	Diameter	Type nr.	Vægt
358245122900	Ø125mm - kgl. 4	8240-125-4	1,76 kg
358245032000	Ø160mm - kgl. 3	8240-160-3	3,23 kg
358245132000	Ø160mm - kgl. 4	8240-160-4	3,1 kg
358245232100	Ø160mm - kgl. 5	8240-160-5	3,2 kg
358245142200	Ø200mm - kgl. 4	8240-200-4	5,42 kg
358245242300	Ø200mm - kgl. 5	8240-200-5	5,24 kg
358245342400	Ø200mm - kgl. 6	8240-200-6	6,45 kg
358245352600	Ø250mm - kgl. 6	8240-250-6	9,15 kg
358245452700	Ø250mm - kgl. 8	8240-250-8	9,92 kg
358245362800	Ø315mm - kgl. 6	8240-315-6	17,8 kg
358245462900	Ø315mm - kgl. 8	8240-315-8	16,4 kg
358245562000	Ø315mm - kgl. 11	8240-315-11	17 kg
358245472000	Ø400mm - kgl. 8	8240-400-8	33,3 kg
358245572100	Ø400mm - kgl. 11	8240-400-11	32,4 kg
358245582300	Ø500mm - kgl. 11	8240-500-11	50,25 kg
358245602000	Ø630mm - kgl. 11	8240-630-11	109,5 kg

3200 BISON SPÆNDENØGLE

Spændenøgle til centerpatroner.

- Til centerpatroner
- 4 størrelser

Vare nr.	Passer til	Type nr.	Vægt
398534030600	Ø160/200mm	3200 35-160 200	0,31 kg
398534040800	Ø250/315mm	3200 35-250 315	0,62 kg
398534050000	Ø400mm	3200 3500-400	1,18 kg
398534060100	Ø500/630mm	3200-500 630	1,44 kg



3604

BISON 4-BAKKET CENTRERPATRON



Komplet sæt med hårde, faste udvendige kæber, hårde indvendige kæber og skruenøgle. Monteres på maskinens spindel fra bagsiden af patronen ved hjælp af en adapterplade.

- Støbejern
- Bagmontering
- Faste bakker
- Hærdede arbejdsflader

DIN6350



Vare nr.	Diameter	Omdrejninger	Vægt
353604030500	Ø125mm	4000	5,01 kg
353604040700	Ø160mm	3600	9,99kg
353604050900	Ø200mm	3000	16,5kg
353604060000	Ø250mm	2500	28,4kg
353604070200	Ø315mm	2000	50kg
353604080400	Ø400mm	1600	93,1kg
353604090600	Ø500mm	1000	153,6kg
353604110200	Ø630mm	800	273,6kg

3605

BISON 4-BAKKET CENTRERPATRON



Komplet sæt med hårde, vendbare, udvendige kæber, hårde indvendige kæber og skruenøgle. Monteres på maskinens spindel fra bagsiden af patronen ved hjælp af en adapterplade.

- Støbejern
- Bagmontering
- Vendbare bakker
- Hærdede arbejdsflader

DIN6350



Vare nr.	Diameter	Omdrejninger	Vægt
353605030300	Ø125mm	4000	4,79kg
353605040500	Ø160mm	3600	8,99kg
353605050700	Ø200mm	3000	15,1kg
353605060900	Ø250mm	2500	25,9kg
353605070000	Ø315mm	2000	45kg
353605080200	Ø400mm	1600	86,2kg
353605090400	Ø500mm	1000	143kg
353605110000	Ø630mm	800	240kg

3704

BISON 4-BAKKET CENTRERPATRON



Komplet sæt med hårde, faste udvendige kæber, hårde indvendige kæber og skruenøgle. Monteres på maskinens spindel fra bagsiden af patronen ved hjælp af en adapterplade.

- Stål
- Bagmontering
- Faste bakker
- Hærdede arbejdsflader

DIN6350



Vare nr.	Diameter	Omdrejninger	Vægt
353704020000	Ø100mm	6300	3kg
353704030100	Ø125mm	5500	5,93kg
353704040300	Ø160mm	4600	11,5kg
353704050500	Ø200mm	4000	19,5kg
353704060700	Ø250mm	3500	33,8kg
353704070900	Ø315mm	2800	61,5kg
353704080000	Ø400mm	2000	111kg
353704090200	Ø500mm	1300	177,1kg

3705

BISON 4-BAKKET CENTRERPATRON



Komplet sæt med hårde, vendbare, udvendige kæber, hårde indvendige kæber og skruenøgle. Monteres på maskinens spindel fra bagsiden af patronen ved hjælp af en adapterplade.

- Stål
- Bagmontering
- Vendbare bakker
- Hærdede arbejdsflader

DIN6350



Vare nr.	Diameter	Omdrejninger	Vægt
353705030000	Ø125mm	5500	5,25kg
353705040100	Ø160mm	4600	10,4kg
353705050300	Ø200mm	4000	19,12kg
353705060500	Ø250mm	3500	32,81kg
353705070700	Ø315mm	2800	57kg
353705080900	Ø400mm	2000	102,7kg
353705090000	Ø500mm	1300	171,2kg

3674

BISON 4-BAKKET CENTRERPATRON



Komplet sæt med hårde, faste udvendige kæber, hårde indvendige kæber og skruenøgle. Monteres på maskinens spindel fra forsiden eller bagsiden af patronen ved hjælp af en adapterplade.

- Støbejern
- For- og bagmontering
- Faste bakker
- Hærdede arbejdsflader

DIN6350



Vare nr.	Diameter	Omdrejninger	Vægt
353674011500	Ø125mm	4000	6,37kg
353674021700	Ø160mm	3600	12,8kg
353674030600	Ø200mm	3000	16,4kg
353674040800	Ø250mm	2500	28,7kg
353674050000	Ø315mm	2000	50kg

3675

BISON 4-BAKKET CENTRERPATRON



Komplet sæt med hårde, vendbare, udvendige kæber, hårde indvendige kæber og skruenøgle. Monteres på maskinens spindel fra forsiden eller bagsiden af patronen ved hjælp af en adapterplade.

- Støbejern
- For- og bagmontering
- Vendbare bakker
- Hærdede arbejdsflader

DIN6350



Vare nr.	Diameter	Omdrejninger	Vægt
353675210200	Ø125mm	4000	6,02kg
353674220600	Ø160mm	3600	11kg
353674230800	Ø200mm	3000	14,8kg
353674240000	Ø250mm	2500	25,8kg
353674250100	Ø315mm	2000	46,9kg

3774

BISON 4-BAKKET CENTRERPATRON



Komplet sæt med hårde, faste udvendige kæber, hårde indvendige kæber og skruenøgle. Monteres på maskinens spindel fra forsiden eller bagsiden af patronen ved hjælp af en adapterplade.

- Stål
- For- og bagmontering
- Faste bakker
- Hærdede arbejdsflader

DIN6350



Vare nr.	Diameter	Omdrejninger	Vægt
353774020000	Ø125mm	5500	7,25kg
353774030200	Ø160mm	4600	11,5kg
353774040400	Ø200mm	4000	19,67kg
353774050600	Ø250mm	3500	33,08kg
353774060800	Ø315mm	2800	61,3kg

3775

BISON 4-BAKKET CENTRERPATRON



Komplet sæt med hårde, vendbare, udvendige kæber, hårde indvendige kæber og skruenøgle. Monteres på maskinens spindel fra forsiden eller bagsiden af patronen ved hjælp af en adapterplade.

- Stål
- For- og bagmontering
- Vendbare bakker
- Hærdede arbejdsflader

DIN6350



Vare nr.	Diameter	Omdrejninger	Vægt
353775020900	Ø125mm	5500	7,1kg
353775030000	Ø160mm	4600	10,5kg
353775040200	Ø200mm	4000	19kg
353775050400	Ø250mm	3500	31kg
353775060600	Ø315mm	2800	56,8kg

3634

BISON 4-BAKKET CENTRERPATRON



Komplet sæt med hårde, faste, udvendige kæber, hårde indvendige kæber og skruenøgle. Monteres direkte på maskinens spindel. Adapterplade til montering er ikke nødvendig.

- Støbejern
- Direkte montering
- Faste bakker
- Hærdede arbejdsflader

DIN55027



Vare nr.	Diameter	Omdrejninger	Vægt
353634210500	Ø160mm - kgl. 4	4000	9kg
353634250200	Ø160mm - kgl. 5	3600	13kg
353634290000	Ø200mm - kgl. 5	3000	19kg
353634300400	Ø200mm - kgl. 6	3000	19kg
353634330000	Ø250mm - kgl. 6	2500	34,6kg
353634340100	Ø250mm - kgl. 8	2500	35kg
353634360500	Ø315mm - kgl. 6	2000	61,8kg
353634370700	Ø315mm - kgl. 8	2000	56,3kg

3635

BISON 4-BAKKET CENTRERPATRON



Komplet sæt med hårde, vendbare, udvendige kæber, hårde indvendige kæber og skruenøgle. Monteres direkte på maskinens spindel. Adapterplade til montering er ikke nødvendig.

- Støbejern
- Direkte montering
- Vendbare bakker
- Hærdede arbejdsflader

DIN55027



Vare nr.	Diameter	Omdrejninger	Vægt
353635240900	Ø160mm - kgl. 4	3600	12kg
353635250000	Ø160mm - kgl. 5	3600	12kg
353635290800	Ø200mm - kgl. 5	3000	18kg
353635300200	Ø200mm - kgl. 6	3000	18kg
353635330800	Ø250mm - kgl. 6	2500	32kg
353635340000	Ø250mm - kgl. 8	2500	32kg
353635360300	Ø315mm - kgl. 6	2000	52kg
353635370500	Ø315mm - kgl. 8	2000	52kg

3734

BISON 4-BAKKET CENTRERPATRON



Komplet sæt med hårde, faste, udvendige kæber, hårde indvendige kæber og skruenøgle. Monteres direkte på maskinens spindel. Adapterplade til montering er ikke nødvendig.

- Stål
- Direkte montering
- Faste bakker
- Hærdede arbejdsflader

DIN55027



Vare nr.	Diameter	Omdrejninger	Vægt
353734220300	Ø125mm - kgl. 4	5500	6,26kg
353734240700	Ø160mm - kgl. 4	4600	12,3kg
353734250900	Ø160mm - kgl. 5	4600	12,1kg
353734290600	Ø200mm - kgl. 5	4000	19,78kg
353734300000	Ø200mm - kgl. 6	4000	20,2kg
353734330600	Ø250mm - kgl. 6	3500	35kg
353734340800	Ø250mm - kgl. 8	3500	34,7kg
353734360100	Ø315mm - kgl. 6	2800	64,1kg
353734370300	Ø315mm - kgl. 8	2800	63,6kg
353734400100	Ø400mm - kgl. 8	2000	116kg
353734410300	Ø400mm - kgl. 11	2000	113,8kg

3735

BISON 4-BAKKET CENTRERPATRON



Komplet sæt med hårde, vendbare, udvendige kæber, hårde indvendige kæber og skruenøgle. Monteres direkte på maskinens spindel. Adapterplade til montering er ikke nødvendig.

- Stål
- Direkte montering
- Vendbare bakker
- Hærdede arbejdsflader

DIN55027



Vare nr.	Diameter	Omdrejninger	Vægt
353735220100	Ø125mm - kgl. 4	5500	6kg
353735241800	Ø160mm - kgl. 4	4600	9kg
353735250700	Ø160mm - kgl. 5	4600	12kg
353735290400	Ø200mm - kgl. 5	4000	19,1kg
353735300900	Ø200mm - kgl. 6	4000	19,4kg
353735330400	Ø250mm - kgl. 6	3500	33kg
353735340600	Ø250mm - kgl. 8	3500	32,4kg
353735360000	Ø315mm - kgl. 6	2800	60kg
353735370100	Ø315mm - kgl. 8	2800	60kg
353735400000	Ø400mm - kgl. 8	2000	106kg
353735410100	Ø400mm - kgl. 11	2000	106kg

3644

BISON 4-BAKKET CENTRERPATRON



Komplet sæt med hårde, faste udvendige kæber, hårde indvendige kæber og skrueøgle. Monteres direkte på maskinens spindel. Adapterplade til montering er ikke nødvendig.

- Støbejern
- Camlock D1 montering
- Faste bakker
- Hærdede arbejdsflader

DIN55029



Vare nr.	Diameter	Omdrejninger	Vægt
353644240800	Ø160mm - kgl. 4	3600	15,9kg
353644250000	Ø160mm - kgl. 5	3600	12kg
353644290700	Ø200mm - kgl. 5	3000	21,63kg
353644300100	Ø200mm - kgl. 6	3000	21,2kg
353644330700	Ø250mm - kgl. 6	2500	32,1kg
353644340900	Ø250mm - kgl. 8	2500	34,8kg
353644360200	Ø315mm - kgl. 6	2000	56,1kg
353644370400	Ø315mm - kgl. 8	2000	64kg

3645

BISON 4-BAKKET CENTRERPATRON



Komplet sæt med hårde, vendbare, udvendige kæber, hårde indvendige kæber og skrueøgle. Monteres direkte på maskinens spindel. Adapterplade til montering er ikke nødvendig.

- Støbejern
- Camlock D1 montering
- Vendbare bakker
- Hærdede arbejdsflader

DIN55029



Vare nr.	Diameter	Omdrejninger	Vægt
353645240600	Ø160mm - kgl. 4	3600	11,15kg
353645250800	Ø160mm - kgl. 5	3600	12kg
353645290500	Ø200mm - kgl. 5	3000	18kg
353645300000	Ø200mm - kgl. 6	3000	18kg
353645330500	Ø250mm - kgl. 6	2500	32kg
353645340700	Ø250mm - kgl. 8	2500	32kg
353645360000	Ø315mm - kgl. 6	2000	52kg
353645370200	Ø315mm - kgl. 8	2000	52kg

3744

BISON 4-BAKKET CENTRERPATRON



Komplet sæt med hårde, faste udvendige kæber, hårde indvendige kæber og skrueøgle. Monteres direkte på maskinens spindel. Adapterplade til montering er ikke nødvendig.

- Stål
- Camlock D1 montering
- Faste bakker
- Hærdede arbejdsflader

DIN55029



Vare nr.	Diameter	Omdrejninger	Vægt
353744240400	Ø160mm - kgl. 4	4600	5,91kg
353744250600	Ø160mm - kgl. 5	4600	5,77kg
353744290300	Ø200mm - kgl. 5	4000	11,6kg
353744300800	Ø200mm - kgl. 6	4000	11,34kg
353744330300	Ø250mm - kgl. 6	3500	19,3kg
353744340500	Ø250mm - kgl. 8	3500	19,3kg
353744360900	Ø315mm - kgl. 6	2800	34kg
353744370000	Ø315mm - kgl. 8	2800	33,3kg
353744400900	Ø400mm - kgl. 8	2000	60,81kg
353744410000	Ø400mm - kgl. 11	2000	61,2kg

3745

BISON 4-BAKKET CENTRERPATRON



Komplet sæt med hårde, vendbare, udvendige kæber, hårde indvendige kæber og skrueøgle. Monteres direkte på maskinens spindel. Adapterplade til montering er ikke nødvendig.

- Stål
- Camlock D1 montering
- Vendbare bakker
- Hærdede arbejdsflader

DIN55029



Vare nr.	Diameter	Omdrejninger	Vægt
353745240200	Ø160mm - kgl. 4	4600	12kg
353745250400	Ø160mm - kgl. 5	4600	12kg
353745290100	Ø200mm - kgl. 5	4000	20kg
353745300600	Ø200mm - kgl. 6	4000	20kg
353745330100	Ø250mm - kgl. 6	3500	32,8kg
353745340300	Ø250mm - kgl. 8	3500	33kg
353745360700	Ø315mm - kgl. 6	2800	60kg
353745370900	Ø315mm - kgl. 8	2800	60kg
353745400700	Ø400mm - kgl. 8	2000	106kg
353745410900	Ø400mm - kgl. 11	2000	106kg

SJW

BISON INDVENDIGE BAKKER

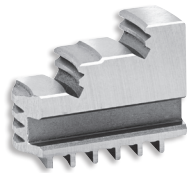

Hårde, faste indvendige bakker til 4-bakket centrerpatroner serierne 36** og 37**.

- Til serie 36** og 37**
- Indvendige bakker
- Hårde bakker
- Faste bakker



Vare nr.	Diameter	Type nr.	Vægt
398539120600	Ø125 mm	3600 3700-125	0,720 kg
398539130800	Ø160 mm	3600 3700-160	1,54 kg
398539140000	Ø200 mm	3600 3700-200	2,18 kg
398539150100	Ø250 mm	3600 3700-250	3,51 kg
398539160300	Ø315 mm	3600 3700-315	5,51 kg
398539170500	Ø400 mm	3600 3700-400	9,57 kg
398539180700	Ø500 mm	3600 3700-500	13,95 kg
398539181000	Ø630 mm	3600 3700-630	24,7 kg

SJZ

BISON UDVENDIGE BAKKER

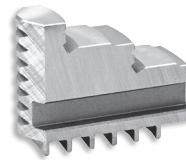

Hårde, faste udvendige bakker til 4-bakket centrerpatroner serierne 36** og 37**.

- Til serie 36** og 37**
- Udvendige bakker
- Hårde bakker
- Faste bakker



Vare nr.	Diameter	Type nr.	Vægt
398539020500	Ø125 mm	3600 3700-125	0,700 kg
398539030700	Ø160 mm	3600 3700-160	1,43 kg
398539040900	Ø200 mm	3600 3700-200	1,95 kg
398539050000	Ø250 mm	3600 3700-250	3,34 kg
398539060200	Ø315 mm	3600 3700-315	5,26 kg
398539070400	Ø400 mm	3600 3700-400	9,37 kg
398539080600	Ø500 mm	3600 3700-500	13,95 kg
398539081900	Ø630 mm	3600 3700-630	24,18 kg

SP

BISON HÅRDE GRUNDBAKKER

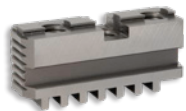

Hårde grundbakker til 3-bakket centrerpatroner med vendbare kæber. Passer til serierne 36** og 37**.

- Til serie 36** og 37**
- Hårde grundbakker
- Til vendbare kæber



Vare nr.	Diameter	Type nr.	Vægt
398539620000	Ø125 mm	3600 3700-125	0,600 kg
398539630200	Ø160 mm	3600 3700-160	0,980 kg
398539640400	Ø200 mm	3600 3700-200	1,43 kg
398539650600	Ø250 mm	3600 3700-250	2,22 kg
398539660800	Ø315 mm	3600 3700-315	3,3 kg
398539670000	Ø400 mm	3600 3700-400	5,83 kg
398539680100	Ø500 mm	3600 3700-500	6,9 kg
398539681400	Ø630 mm	3600 3700-630	13,52 kg

SJM

BISON BLØDE BAKKER



Bløde, faste bakker til 4-bakket centrerpatroner serierne 36** og 37**.

- Til serie 36** og 37**
- Bløde bakker
- Faste bakker



Vare nr.	Diameter	Type nr.	Vægt
398539820200	Ø125 mm	3600 3700-125	1,05 kg
398539830400	Ø160 mm	3600 3700-160	2 kg
398539840600	Ø200 mm	3600 3700-200	3,07 kg
398539850800	Ø250 mm	3600 3700-250	4,91 kg
398539860000	Ø315 mm	3600 3700-315	7,92 kg
398539870100	Ø400 mm	3600 3700-400	13,41 kg
398539880300	Ø500 mm	3600 3700-500	20,1 kg
398539890500	Ø630 mm	3600 3700-630	35 kg

SGT

BISON HÅRDE TOPBAKKER



Hårde topbakker til 4-bakket centrerpatroner med vendbare kæber. Passer til serierne 36** og 37**.

- Til serie 36** og 37**
- Hårde topbakker
- Til vendbare kæber



Vare nr.	Diameter	Type nr.	Vægt
398537820600	Ø125 mm	3600 3700-125	0,650 kg
398537830800	Ø160 mm	3600 3700-160	0,970 kg
398537840000	Ø200 mm	3600 3700-200	1,39 kg
398537850100	Ø250 mm	3600 3700-250	2,27 kg
398537860300	Ø315 mm	3600 3700-315	3,5 kg
398537870500	Ø400 mm	3600 3700-400	5,3 kg
398537880700	Ø500 mm	3600 3700-500	6,3 kg
398537890900	Ø630 mm	3600 3700-630	8,9 kg

SGM

BISON BLØDE TOPBAKKER



Bløde topbakker til 4-bakket centrerpatroner med vendbare kæber. Passer til serierne 36** og 37**.

- Til serie 36** og 37**
- Bløde topbakker
- Til vendbare kæber



Vare nr.	Diameter	Type nr.	Vægt
398538220900	Ø125 mm	3600 3700-125	1,24 kg
398538230000	Ø160 mm	3600 3700-160	1,85 kg
398538240200	Ø200 mm	3600 3700-200	2,54 kg
398538250400	Ø250 mm	3600 3700-250	4,25 kg
398538260600	Ø315 mm	3600 3700-315	6,21 kg
398538270800	Ø400 mm	3600 3700-400	9,07 kg
398538280000	Ø500 mm	3600 3700-500	9,07 kg
398538290100	Ø630 mm	3600 3700-630	9,28 kg

8210X BISON FLANGE / ADAPTERPLADE

DIN55026 frontmontering. Passer til DIN6350 centerpatroner.

- Frontmontering
- DIN6350 centerpatroner

DIN55026

Vare nr.	Diameter	Type nr.	Vægt
358210540800	Ø125mm - kgl. 3	8210-125-3	1,7kg
358210570300	Ø160mm - kgl. 4	8210-160-4	2,4kg
358210580500	Ø160mm - kgl. 5	8210-160-5	2,07kg
358210650000	Ø200mm - kgl. 5	8210-200-5	3,94kg
358210660200	Ø200mm - kgl. 6	8210-200-6	3,05kg
358210710400	Ø250mm - kgl. 5	8210-250-5	8,14kg
358210720600	Ø250mm - kgl. 6	8210-250-6	7,42kg
358210730800	Ø250mm - kgl. 8	8210-250-8	6,4kg
358210770500	Ø315mm - kgl. 6	8210-315-6	15,2kg
358210780700	Ø315mm - kgl. 8	8210-315-8	13,6kg
358210791100	Ø315mm - kgl. 11	8210-315-11	12,2kg
358210810500	Ø400mm - kgl. 8	8210-400-8	29kg
358210821000	Ø400mm - kgl. 11	8210-400-11	26,44kg
358210830900	Ø500mm - kgl. 8	8210-500-8	46kg
358210841300	Ø500mm - kgl. 11	8210-500-11	46kg
358210851500	Ø500mm - kgl. 15	8210-500-15	46kg
358210871900	Ø630mm - kgl. 11	8210-630-11	89kg
358210881000	Ø630mm - kgl. 15	8210-630-15	79,8kg

8230X BISON FLANGE / ADAPTERPLADE

DIN55027 montering. Passer til DIN6350 centerpatroner.

- Bajonet montering
- DIN6350 centerpatroner

DIN55027

Vare nr.	Diameter	Type nr.	Vægt
358230071600	Ø160mm - kgl. 4	8230-160-4	3,11kg
358230082000	Ø160mm - kgl. 5	8230-160-5	2,38kg
358230083300	Ø160mm - kgl. 6	8230-160-6	1,97kg
358230111600	Ø200mm - kgl. 5	8230-200-5	4,19kg
358230121800	Ø200mm - kgl. 6	8230-200-6	3,55kg
358230161500	Ø250mm - kgl. 6	8230-250-6	7,83kg
358230171700	Ø250mm - kgl. 8	8230-250-8	7kg
358230201500	Ø315mm - kgl. 6	8230-315-6	15,54kg
358230211700	Ø315mm - kgl. 8	8230-315-8	14,8kg
358230221900	Ø315mm - kgl. 11	8230-315-11	13kg
358230251400	Ø400mm - kgl. 8	8230-400-8	30,3kg
358230261600	Ø400mm - kgl. 11	8230-400-11	30,4kg
358230311800	Ø500mm - kgl. 11	8230-500-11	48,5kg
358230321000	Ø500mm - kgl. 15	8230-500-15	48,7kg
358230351500	Ø630mm - kgl. 11	8230-630-11	98,91kg

8240X BISON FLANGE / ADAPTERPLADE

DIN55029 frontmontering. Passer til DIN6350 centerpatroner.

- Camlock montering
- DIN6350 centerpatroner

DIN55029

Vare nr.	Diameter	Type nr.	Vægt
358245122900	Ø125mm - kgl. 4	8240-125-4	1,76kg
358245032000	Ø160mm - kgl. 3	8240-160-3	3,23kg
358245132000	Ø160mm - kgl. 4	8240-160-4	3,1kg
358245232100	Ø160mm - kgl. 5	8240-160-5	3,2kg
358245142200	Ø200mm - kgl. 4	8240-200-4	5,42kg
358245242300	Ø200mm - kgl. 5	8240-200-5	5,24kg
358245342400	Ø200mm - kgl. 6	8240-200-6	6,45kg
358245352600	Ø250mm - kgl. 6	8240-250-6	9,150kg
358245452700	Ø250mm - kgl. 8	8240-250-8	9,92kg
358245362800	Ø315mm - kgl. 6	8240-315-6	17,8kg
358245462900	Ø315mm - kgl. 8	8240-315-8	16,4kg
358245562000	Ø315mm - kgl. 11	8240-315-11	17kg
358245472000	Ø400mm - kgl. 8	8240-400-8	33,3kg
358245572100	Ø400mm - kgl. 11	8240-400-11	32,4kg
358245582300	Ø500mm - kgl. 11	8240-500-11	50,25kg
358245602000	Ø630mm - kgl. 11	8240-630-11	109,5kg

3200 BISON SPÆNDENØGLE

Spændenøgle til centerpatroner.

- Til centerpatroner
- 4 størrelser

Vare nr.	Passer til	Type nr.	Vægt
398534030600	Ø160/200mm	3200 35-160 200	0,31kg
398534040800	Ø250/315mm	3200 35-250 315	0,62kg
398534050000	Ø400mm	3200 3500-400	1,18kg
398534060100	Ø500/630mm	3200-500 630	1,44kg



VERKTØYBUTIKKEN.NO